

DOGO Ex Forward

LW7035.575-EN

CE UK CA IK08 IP65



heper



YENİ
HIZLI
SEVKİYAT

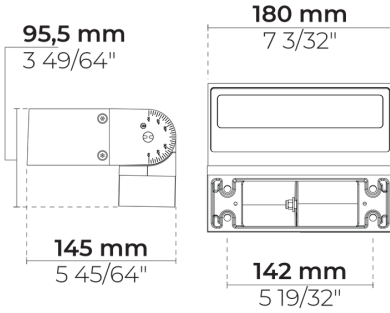

[SLFW]

Özel lineer, Öne ışık atışı - 111x53°

Varyantlar

Işık dağılımı	[SLFW] 111x53°
Işık çıkış akısı	805 - 2256 lm
Ölçülen giriş gücü	10 - 20 W
Renk sıcaklığı	2200 K CRI 80, 2700 K CRI 80, 3000 K CRI 80, 4000 K CRI 70, 4000 K CRI 80
BUG derecelendirmesi	B1-U0-G1, B0-U0-G0
Ömür L90B50 (saat)	>42, 000
Ömür L80B50 (saat)	>42, 000

Seçenekler

Kontrol

On/Off, DALI

Ürün renkleri



Ekstralar

Fabrikaya danışın	Acil durum kiti, Hareket sensörü
Armatür gövde seçenekleri	Çifte elektrostatik boyama

Teknik bilgi

Montaj	Açı ayarlı tavan ve duvara monte edilebilir
Eğim açısı	+135°/0°
Gövde	Korozyona dayanımlı dökme denizcilik sınıfı alüminyum gövde
Yüzey	Kromat dönüşüm ön işlemi ve ardından elektrostatik toz boya
Bağlantı elemanları	Paslanmaz çelik (304 sınıfı)
Conta	Silikon
Lens / Reflektör	Yüksek yansıtma özellikli ve çok yönlü alüminyum kaplama reflektör
Cam / Difüzör	Temperli emniyet camı
Darbe koruması	IK08
Koruma sınıfı	IP65
Giriş gerilimi	220-240V 50/60Hz
Yalıtım sınıfı	Class I
Ağırlık	5.1 kg
LED modül	PCB üzerine entegre edilmiş yüksek güçlü LEDler
Sürücü	Dahili LED Sürücü
Sürücü aşırı gerilim koruması	1/1 kV
Güç faktörü	> 0.90
Seri kablolama	Tek kablo girişi
Çalışma sıcaklığı	-40...50°C
Kablo	0.2 m esnek kablo
Notes	HIZLI SEVKİYAT: Bazı modeller daha hızlı teslim edilecektir. Lütfen fabrikaya danışın.

HPR Pazarlama A.Ş.

Başkent OSB 22. Cd. No: 2, Malıköy, Temelli, Sincan, 06909

Ankara, Turkey

+90 312 267 54 30

info@hepergroup.com

Yazılı uyarı olmadan teknik detayları değiştirme hakkımızı gizli tutuyoruz. Versiyon: 01.04.2024. Güncel versiyon için ziyaret edin: heperlighting.com. Tüm ışık akısı (±%7 tolerans) ve güç değerleri (±%10 tolerans) IES, CIE ve diğer uygulanabilir standartlara uygun olarak çıkarılmıştır.

Aksesuarlar (Ayrı sipariş edilecek)



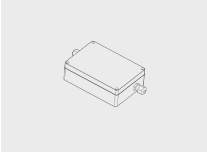



Montaj aksesuarları



**DOGO için DALI
sürücü içeren IP67
kutu**

007502840

Proje ismi		Tip		Miktar	
Tarih		Not			
LW7035.575-EN-__-__-__-__-EN-C1-__-__-__					

Işık dağılımı	Ölçülen giriş gücü	Renk sıcaklığı	Kontrol	Ürün renkleri
[SLFW] Özel lineer, Öne ışık atışı - 111x53°	[350] 10 W [700] 20 W	[822] 2200 K CRI 80 [827] 2700 K CRI 80 [830] 3000 K CRI 80 [740] 4000 K CRI 70 [840] 4000 K CRI 80	[ONOFF] On/Off [DALI] DALI	[HM1]  Siyah [HM2]  Koyu gri [HM3]  Antrasit gri [HM4]  Açık gri [HM5]  Beyaz [HM6]  Bronz [CC]  Özel renk (Lütfen RAL kodunu belirtin)
Ekstralar	Aksesuarlar (Ayrı sipariş edilecek)			
Fabrikaya danışın	Montaj aksesuarları			
[EK] Acil durum kiti [MS] Hareket sensörü	[007502840] DOGO için DALI sürücü içeren IP67 kutu			
Armatür gövde seçenekleri				
[DPC] Çifte elektrostatik boyama				

Varyant kodu	Işık dağılımı	Işık çıkış akısı	Ölçülen giriş gücü	Renk sıcaklığı	Kontrol
LW7035.575-EN-SLFW-350-740	[SLFW] Özel lineer, Öne ışık atışı - 111x53°	1128 lm	10 W	4000 K CRI 70	On/Off
LW7035.575-EN-SLFW-350-822	[SLFW] Özel lineer, Öne ışık atışı - 111x53°	805 lm	10 W	2200 K CRI 80	On/Off
LW7035.575-EN-SLFW-350-827	[SLFW] Özel lineer, Öne ışık atışı - 111x53°	963 lm	10 W	2700 K CRI 80	On/Off
LW7035.575-EN-SLFW-350-830	[SLFW] Özel lineer, Öne ışık atışı - 111x53°	993 lm	10 W	3000 K CRI 80	On/Off
LW7035.575-EN-SLFW-350-840	[SLFW] Özel lineer, Öne ışık atışı - 111x53°	1068 lm	10 W	4000 K CRI 80	On/Off
LW7035.575-EN-SLFW-700-740	[SLFW] Özel lineer, Öne ışık atışı - 111x53°	2256 lm	20 W	4000 K CRI 70	On/Off
LW7035.575-EN-SLFW-700-822	[SLFW] Özel lineer, Öne ışık atışı - 111x53°	1549 lm	20 W	2200 K CRI 80	On/Off
LW7035.575-EN-SLFW-700-827	[SLFW] Özel lineer, Öne ışık atışı - 111x53°	1925 lm	20 W	2700 K CRI 80	On/Off
LW7035.575-EN-SLFW-700-830	[SLFW] Özel lineer, Öne ışık atışı - 111x53°	1985 lm	20 W	3000 K CRI 80	On/Off
LW7035.575-EN-SLFW-700-840	[SLFW] Özel lineer, Öne ışık atışı - 111x53°	2136 lm	20 W	4000 K CRI 80	On/Off

HPR Pazarlama A.Ş.

Başkent OSB 22. Cd. No: 2, Malıköy, Temelli, Sincan, 06909
Ankara, Turkey
+90 312 267 54 30
info@hepergroup.com

Yazılı uyarı olmadan teknik detayları değiştirme hakkımızı gizli tutuyoruz. Versiyon: 01.04.2024. Güncel versiyon için ziyaret edin: heperlighting.com. Tüm ışık akısı ($\pm 7\%$ tolerans) ve güç değerleri ($\pm 10\%$ tolerans) IES, CIE ve diğer uygulanabilir standartlara uygun olarak çıkarılmıştır.