

# DOMINO W ML EVO 1 Module

LW7031.681-EN

CE EAC UK CA IK08 IP66



heper

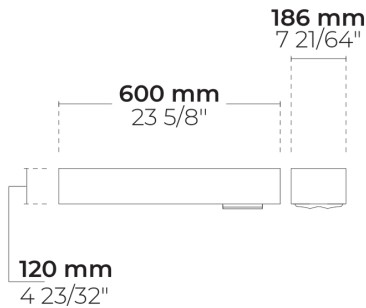

[T2]  
Тип II,  
Асимметричный,  
Боковой - 130x85°

## Варианты

Распределение света	[T2] 130x85°
Поток доставляемых люменов	2909 - 3678 lm
Номинальная входная мощность	35 W
Цветовая температура	2700 K CRI 80, 3000 K CRI 80, 4000 K CRI 70, 4000 K CRI 80
Рейтинг ошибок	B1-U0-G1
Срок службы <b>L90B50</b> (час)	>60, 000
Срок службы <b>L80B50</b> (час)	>60, 000

## Опции

Контроль	On/Off, DALI, AutoDIM, StepDIM
Цвета изделия	

## Дополнительно

Проконсультируйтесь с заводом-изготовителем	120-277V 50/60Hz
Варианты корпуса светильника	Двойное порошковое покрытие

## Техническая информация







Монтаж	Монтируется на поверхность или стену
Корпус	Коррозионно-стойкий алюминиевый корпус морского класса
Отделка	Предварительная обработка хроматом с последующим электростатическим порошковым покрытием
Крепеж	Нержавеющая сталь (марка 304)
Прокладка	Силикон
Линза / Отражатель	Алюминиевое покрытие с высокой отражающей способностью, многогранный микроотражатель
Стекло / Диффузор	Закаленное безопасное стекло
Защита от ударов	IK08
Защита от проникновения	IP66
Входное напряжение	220-240V 50/60Hz
Класс изоляции	Class I
Вес	5.2 kg
Светодиодный модуль	Многokrисталльные светодиоды высокой мощности на печатной плате с металлическим сердечником
Пускатель	Внутренний светодиодный пускатель
Защита пускателя от перенапряжения	6/6 kV
Коэффициент мощности	> 0.95
Через проводку	Один кабельный ввод
Рабочая температура	-40...50°C
Кабель	0.2 м гибкого кабеля

HPR Pazarlama A.Ş.  
Başkent OSB 22. Cd. No: 2, Malıköy, Temelli,  
Sincan, 06909 Ankara, Turkey  
+90 312 267 54 30  
info@hepergroup.com

HEPER Europe GmbH  
Ahornweg 5a, 58675  
Nemer, Germany  
+49 237 2901 2975  
infoEU@hepergroup.com

Мы оставляем за собой право изменять технические характеристики без предварительного письменного уведомления. Издание: 23.02.2024. Для получения текущей версии посетите [heperlighting.com](http://heperlighting.com). Все значения потока (допуск ±7%) и мощности (допуск ±10%) получены в соответствии с соответствующими стандартами IES, CIE и применимыми стандартами.

Название проекта		Тип		Количество	
Дата		Примечание			
<b>LW7031.681-EN-__-__-__-__-EN-C1-__-__-__</b>					

Распределение света	Номинальная входная мощность	Цветовая температура	Контроль	Цвета изделия
<b>[T2]</b> Тип II, Асимметричный, Боковой - 130x85°	<b>[700]</b> 35 W	<b>[827]</b> 2700 K CRI 80 <b>[830]</b> 3000 K CRI 80 <b>[740]</b> 4000 K CRI 70 <b>[840]</b> 4000 K CRI 80	<b>[ONOFF]</b> On/Off <b>[DALI]</b> DALI <b>[AUTO]</b> AutoDIM <b>[STEP]</b> StepDIM	<b>[HM1]</b>  Черный <b>[HM2]</b>  Темно-серый <b>[HM3]</b>  Антрацитово-серый <b>[HM4]</b>  Светло-серый <b>[HM5]</b>  Белый <b>[HM6]</b>  Бронза <b>[CC]</b>  Индивидуальный цвет (укажите код RAL)
<b>Дополнительно</b>				
Проконсультируйтесь с заводом-изготовителем				
<b>[UNI]</b> 120-277V 50/60Hz				
Варианты корпуса светильника				
<b>[DPC]</b> Двойное порошковое покрытие				

Код варианта	Распределение света	Поток доставляемых люменов	Номинальная входная мощность	Цветовая температура	Контроль
LW7031.681-EN-T2-700-740	[T2] Тип II, Асимметричный, Боковой - 130x85°	3448 lm	35 W	4000 K CRI 70	On/Off, DALI, AutoDIM, StepDIM
LW7031.681-EN-T2-700-827	[T2] Тип II, Асимметричный, Боковой - 130x85°	2909 lm	35 W	2700 K CRI 80	On/Off, DALI, AutoDIM, StepDIM
LW7031.681-EN-T2-700-830	[T2] Тип II, Асимметричный, Боковой - 130x85°	3678 lm	35 W	4000 K CRI 80	On/Off, DALI, AutoDIM, StepDIM
LW7031.681-EN-T2-700-840	[T2] Тип II, Асимметричный, Боковой - 130x85°	2945 lm	35 W	3000 K CRI 80	On/Off, DALI, AutoDIM, StepDIM