

# PRIFMA W ML EVO 3 Module

LW2042.683-EN

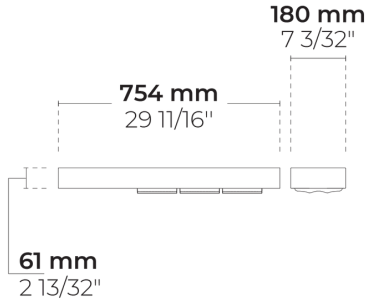

IK08 IP66



[T2]

Tip II, Asimetrik,  
Kenara ışık atışı -  
130x85°

## Varyantlar

<b>Işık dağılımı</b>	[T2] 130x85°
<b>Işık çıkış akısı</b>	8733 - 11036 lm
<b>Ölçülen giriş gücü</b>	104 W
<b>Renk sıcaklığı</b>	2700 K CRI 80, 3000 K CRI 80, 4000 K CRI 70, 4000 K CRI 80
<b>BUG derecelendirmesi</b>	B2-U0-G2, B2-U0-G1
<b>Ömür L90B50 (saat)</b>	>60, 000
<b>Ömür L80B50 (saat)</b>	>60, 000

## Seçenekler

**Kontrol**

On/Off

**Ürün renkleri**



## Ekstralar

<b>Işık çıkışı</b>	Sabit ışık çıkışı
<b>Fabrikaya danışın</b>	120-277V 50/60Hz
<b>Armatür gövde seçenekleri</b>	Çifte elektrostatik boyama

## Teknik bilgi

**Montaj**

Duvara monte edilebilir

**Gövde**

Korozyona dayanıklı, denizcilik sınıfı alüminyum gövde

**Yüzey**

Kromat dönüşüm ön işlemleri ve ardından elektrostatik toz boya

**Bağlantı elemanları**

Paslanmaz çelik (304 sınıfı)

**Conta**

Sıvı silikon

**Lens / Reflektör**

Yüksek yansıtma özellikli ve çok yönlü alüminyum kaplama reflektör

**Cam / Difüzör**

Biyo bazlı, bifenol A ile güçlendirilmiş difüzör

**Darbe koruması**

IK08

**Koruma sınıfı**

IP66

**Giriş gerilimi**

220-240V 50/60Hz

**Yalıtım sınıfı**

Class I

**Ağırlık**

6.5 kg

**LED modül**

Metal PCB üzerine dizilenmiş yüksek güçlü LED çipler

**Sürücü**

Dahili LED Sürücü

**Sürücü aşırı gerilim koruması**

6/6 kV

**Güç faktörü**

> 0.95

**Seri kablolama**

Tek kablo girişi

**Çalışma sıcaklığı**

-40...50°C

HPR Pazarlama A.Ş.

Başkent OSB 22. Cd. No: 2, Malıköy, Temelli, Sincan, 06909







Ankara, Turkey

+90 312 267 54 30

info@hepergroup.com

Yazılı uyarı olmadan teknik detayları değiştirme hakkımızı gizli tutuyoruz. Versiyon: 23.02.2024. Güncel versiyon için ziyaret edin: heperlighting.com. Tüm ışık akısı ( $\pm 7\%$  tolerans) ve güç değerleri ( $\pm 10\%$  tolerans) IES, CIE ve diğer uygulanabilir standartlara uygun olarak çıkarılmıştır.

Proje ismi		Tip		Miktar	
Tarih		Not			
<b>LW2042.683-EN- - - - -EN-C1- - - - -</b>					

Işık dağılımı	Ölçülen giriş gücü	Renk sıcaklığı	Kontrol	Ürün renkleri
<b>[T2]</b> Tip II, Asimetrik, Kenara ışık atışı - 130x85°	<b>[700]</b> 104 W	<b>[827]</b> 2700 K CRI 80 <b>[830]</b> 3000 K CRI 80 <b>[740]</b> 4000 K CRI 70 <b>[840]</b> 4000 K CRI 80	<b>[ONOFF]</b> On/Off	<b>[HM1]</b>  Siyah <b>[HM2]</b>  Koyu gri <b>[HM3]</b>  Antrasit gri <b>[HM4]</b>  Açık gri <b>[HM5]</b>  Beyaz <b>[HM6]</b>  Bronz <b>[CC]</b>  Özel renk (Lütfen RAL kodunu belirtin)

<b>Ekstralar</b>
<b>Işık çıkışı</b>
<b>[CLO]</b> Sabit ışık çıkışı
<b>Fabrikaya danışın</b>
<b>[UNI]</b> 120-277V 50/60Hz
<b>Armatür gövde seçenekleri</b>
<b>[DPC]</b> Çifte elektrostatik boyama

Varyant kodu	Işık dağılımı	Işık çıkış akısı	Ölçülen giriş gücü	Renk sıcaklığı	Kontrol
LW2042.683-EN-T2-700-740	[T2] Tip II, Asimetrik, Kenara ışık atışı - 130x85°	10346 lm	104 W	4000 K CRI 70	On/Off
LW2042.683-EN-T2-700-827	[T2] Tip II, Asimetrik, Kenara ışık atışı - 130x85°	8733 lm	104 W	2700 K CRI 80	On/Off
LW2042.683-EN-T2-700-830	[T2] Tip II, Asimetrik, Kenara ışık atışı - 130x85°	11036 lm	104 W	4000 K CRI 80	On/Off
LW2042.683-EN-T2-700-840	[T2] Tip II, Asimetrik, Kenara ışık atışı - 130x85°	8837 lm	104 W	3000 K CRI 80	On/Off