

# GOLEDO-T 48 LED

LT2037.883-EN

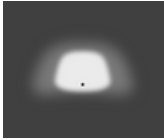

IK08 IP66

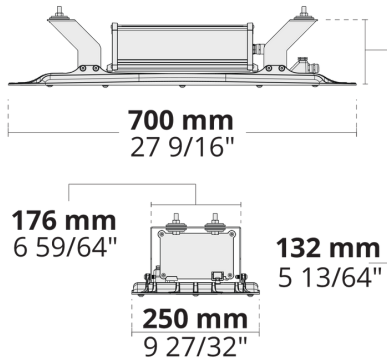

[T-ASYM-A]  
Tünel, Asimetrik, Tip A -

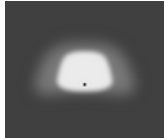

[T-ASYM-B]  
Tünel, Asimetrik, Tip B -

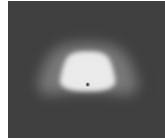

[T-ASYM-C]  
Tünel, Asimetrik, Tip C -

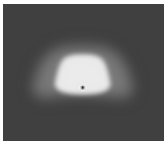

[T-ASYM-D]  
Tünel, Asimetrik, Tip D -



[T-CB-A]  
Tünel, Karşı aç, Tip A -



[T-CB-B]  
Tünel, Karşı ışık atış, Tip B -

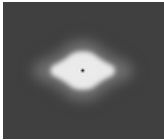

[T-SYM-A]  
Tünel, Simetrik, Tip A

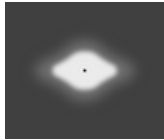

[T-SYM-B]  
Tünel, Simetrik, Tip B



[T-SYM-C]  
Tünel, Simetrik, Tip C

## Varyantlar

### Işık dağılımı

[T-ASYM-A], [T-ASYM-B], [T-ASYM-C], [T-ASYM-D], [T-CB-A], [T-CB-B], [T-SYM-A], [T-SYM-B], [T-SYM-C], [T-SYM-D]

### Işık çıkış akısı

7057 - 15636 lm

### Ölçülen giriş gücü

46 - 103 W

### Renk sıcaklığı

3000 K CRI 70, 4000 K CRI 70

### BUG derecelendirmesi

B5-U0-G4, B3-U0-G3

### Ömür L90B50 (saat)

>102, 000

### Ömür L80B50 (saat)

>102, 000

## Seçenekler

### Kontrol

On/Off, 0-10V, DALI, AutoDIM, StepDIM \*

### Ürün renkleri



## Ekstralar

### Extra gerilim

10 kV

### koruyucu

### Işık çıkışı

Sabit ışık çıkışı

### Fabrikaya danışın

Class II, 120-277V 50/60Hz

### Armatür gövde

Çifte elektrostatik boyama

### seçenekleri

## Teknik bilgi

### Montaj

Standart kayış bağlantısı. Kayar montaj braketini seçeneği ekstra olarak sunuluyor

### Gövde

Korozyona dayanımlı dökme denizcilik sınıfı alüminyum gövde

### Yüzey

Kromat dönüşüm ön işlemi ve ardından elektrostatik toz boya

### Bağlantı elemanları

Paslanmaz çelik (304 sınıfı)

### Conta

Silikon

### Lens / Reflektör

Yüksek optik verimli PMMA lens

### Cam / Difüzör

Temperli emniyet camı

### Darbe koruması

IK08

### Koruma sınıfı

IP66

### Giriş gerilimi

220-240V 50/60Hz

### Yalıtım sınıfı

Class I

### Ağırlık

9.01 kg

### LED modül

PCB üzerine entegre edilmiş yüksek güçlü LEDler

### Sürücü

Dahili LED Sürücü

### Sürücü aşırı gerilim

10/6 kV

### koruması

### Güç faktörü

> 0.95

### Seri kablolama

Tek kablo girişi

### Çalışma sıcaklığı

-40...50°C

### Kablo

1 m halojeniz kablo

### Notes

Bu ürün, talep üzerine Yalıtım sınıfı (Sınıf II) ile tedarik edilebilir. Lütfen fabrika ile iletişime geçin.

\* Lütfen her bir kontrol tipi için özel varyantı kontrol edin.

## HPR Pazarlama A.Ş.

Başkent OSB 22. Cd. No: 2, Malıköy, Temelli, Sincan, 06909

Ankara, Turkey

+90 312 267 54 30

info@hepergroup.com

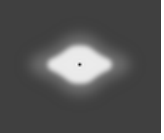

Yazılı uyarı olmadan teknik detayları değiştirme hakkımızı gizli tutuyoruz. Versiyon: 06.05.2024. Güncel versiyon için ziyaret edin: heperlighting.com. Tüm ışık akısı ( $\pm 7\%$  tolerans) ve güç değerleri ( $\pm 10\%$  tolerans) IES, CIE ve diğer uygulanabilir standartlara uygun olarak çıkarılmıştır.



[T-SYM-D]

Tünel, Simetrik, Tip D

Proje ismi		Tip		Miktar	
Tarih		Not			
<b>LT2037.883-EN- - - - -EN-C1- - - - -</b>					

Işık dağılımı	Ölçülen giriş gücü	Renk sıcaklığı	Kontrol	Ürün renkleri
<b>[T-ASYM-A]</b> Tünel, Asimetrik, Tip A	<b>[350]</b> 46 W	<b>[730]</b> 3000 K CRI 70	<b>[ONOFF]</b> On/Off	<b>[CC]</b>  Özel renk (Lütfen RAL kodunu belirtin)
<b>[T-ASYM-B]</b> Tünel, Asimetrik, Tip B	<b>[350]</b> 47 W	<b>[740]</b> 4000 K CRI 70	<b>[0-10V]</b> 0-10V	<b>[7035]</b>  Açık gri (RAL 7035)
<b>[T-ASYM-C]</b> Tünel, Asimetrik, Tip C	<b>[350]</b> 51 W		<b>[DALI]</b> DALI	
<b>[T-ASYM-D]</b> Tünel, Asimetrik, Tip D	<b>[350]</b> 52 W		<b>[AUTO]</b> AutoDIM	
<b>[T-CB-A]</b> Tünel, Karşı aç, Tip A	<b>[500]</b> 69 W		<b>[STEP]</b> StepDIM	
<b>[T-CB-B]</b> Tünel, Karşı ışık atış, Tip B	<b>[500]</b> 73 W			
<b>[T-SYM-A]</b> Tünel, Simetrik, Tip A	<b>[500]</b> 74 W			
<b>[T-SYM-B]</b> Tünel, Simetrik, Tip B	<b>[700]</b> 103 W			
<b>[T-SYM-C]</b> Tünel, Simetrik, Tip C				
<b>[T-SYM-D]</b> Tünel, Simetrik, Tip D				
<b>Ekstralar</b>				

<b>Extra gerilim koruyucu</b>
<b>[SP10]</b> 10 kV
<b>İşık çıkışı</b>
<b>[CLO]</b> Sabit ışık çıkışı
<b>Fabrikaya danışın</b>
<b>[C2]</b> Class II
<b>[UNI]</b> 120-277V 50/60Hz
<b>Armatür gövde seçenekleri</b>
<b>[DPC]</b> Çifte elektrostatik boyama

Varyant kodu	Işık dağılımı	Işık çıkış akısı	Ölçülen giriş gücü	Renk sıcaklığı	Kontrol
LT2037.883-EN-T-ASYM-A-350-730	[T-ASYM-A] Tünel, Asimetrik, Tip A	7385 lm	46 W	3000 K CRI 70	On/Off, 0-10V, DALI, AutoDIM, StepDIM
LT2037.883-EN-T-ASYM-A-350-740	[T-ASYM-A] Tünel, Asimetrik, Tip A	8288 lm	51 W	4000 K CRI 70	
LT2037.883-EN-T-ASYM-A-500-730	[T-ASYM-A] Tünel, Asimetrik, Tip A	10239 lm	69 W	3000 K CRI 70	On/Off, 0-10V, DALI, AutoDIM, StepDIM
LT2037.883-EN-T-ASYM-A-500-740	[T-ASYM-A] Tünel, Asimetrik, Tip A	11447 lm	73 W	4000 K CRI 70	On/Off, 0-10V, DALI, AutoDIM, StepDIM
LT2037.883-EN-T-ASYM-A-700-730	[T-ASYM-A] Tünel, Asimetrik, Tip A	14225 lm	103 W	3000 K CRI 70	On/Off, 0-10V, DALI, AutoDIM, StepDIM
LT2037.883-EN-T-ASYM-A-700-740	[T-ASYM-A] Tünel, Asimetrik, Tip A	15636 lm	103 W	4000 K CRI 70	On/Off, 0-10V, DALI, AutoDIM, StepDIM
LT2037.883-EN-T-ASYM-B-350-730	[T-ASYM-B] Tünel, Asimetrik, Tip B	7235 lm	46 W	3000 K CRI 70	On/Off, 0-10V, DALI, AutoDIM, StepDIM
LT2037.883-EN-T-ASYM-B-350-740	[T-ASYM-B] Tünel, Asimetrik, Tip B	8115 lm	51 W	4000 K CRI 70	
LT2037.883-EN-T-ASYM-B-500-730	[T-ASYM-B] Tünel, Asimetrik, Tip B	10028 lm	69 W	3000 K CRI 70	On/Off, 0-10V, DALI, AutoDIM, StepDIM
LT2037.883-EN-T-ASYM-B-500-740	[T-ASYM-B] Tünel, Asimetrik, Tip B	11209 lm	73 W	4000 K CRI 70	On/Off, 0-10V, DALI, AutoDIM, StepDIM
LT2037.883-EN-T-ASYM-B-700-730	[T-ASYM-B] Tünel, Asimetrik, Tip B	13930 lm	103 W	3000 K CRI 70	On/Off, 0-10V, DALI, AutoDIM, StepDIM
LT2037.883-EN-T-ASYM-B-700-740	[T-ASYM-B] Tünel, Asimetrik, Tip B	15455 lm	103 W	4000 K CRI 70	On/Off, 0-10V, DALI, AutoDIM, StepDIM
LT2037.883-EN-T-ASYM-C-350-730	[T-ASYM-C] Tünel, Asimetrik, Tip C	7419 lm	46 W	3000 K CRI 70	On/Off, 0-10V, DALI, AutoDIM, StepDIM
LT2037.883-EN-T-ASYM-C-350-740	[T-ASYM-C] Tünel, Asimetrik, Tip C	8322 lm	51 W	4000 K CRI 70	
LT2037.883-EN-T-ASYM-C-500-730	[T-ASYM-C] Tünel, Asimetrik, Tip C	10281 lm	69 W	3000 K CRI 70	On/Off, 0-10V, DALI, AutoDIM, StepDIM
LT2037.883-EN-T-ASYM-C-500-740	[T-ASYM-C] Tünel, Asimetrik, Tip C	11494 lm	74 W	4000 K CRI 70	On/Off, 0-10V, DALI, AutoDIM, StepDIM
LT2037.883-EN-T-ASYM-C-700-730	[T-ASYM-C] Tünel, Asimetrik, Tip C	14285 lm	103 W	3000 K CRI 70	On/Off, 0-10V, DALI, AutoDIM, StepDIM
LT2037.883-EN-T-ASYM-C-700-740	[T-ASYM-C] Tünel, Asimetrik, Tip C	15615 lm	103 W	4000 K CRI 70	On/Off, 0-10V, DALI, AutoDIM, StepDIM

**HPR Pazarlama A.Ş.**

Başkent OSB 22. Cd. No: 2, Malıköy, Temelli, Sincan, 06909  
Ankara, Turkey  
+90 312 267 54 30  
info@hepergroup.com

Yazılı uyarı olmadan teknik detayları değiştirme hakkımızı gizli tutuyoruz. Versiyon: 06.05.2024. Güncel versiyon için ziyaret edin: [heperlighting.com](http://heperlighting.com). Tüm ışık akısı ( $\pm$ 7 tolerans) ve güç değerleri ( $\pm$ 10 tolerans) IES, CIE ve diğer uygulanabilir standartlara uygun olarak çıkarılmıştır.

LT2037.883-EN-T-ASYM-D-350-730	[T-ASYM-D] Tünel, Asimetrik, Tip D	7419 lm	46 W	3000 K CRI 70	On/Off, 0-10V, DALI, AutoDIM, StepDIM
LT2037.883-EN-T-ASYM-D-350-740	[T-ASYM-D] Tünel, Asimetrik, Tip D	7984 lm	51 W	4000 K CRI 70	
LT2037.883-EN-T-ASYM-D-500-730	[T-ASYM-D] Tünel, Asimetrik, Tip D	10281 lm	69 W	3000 K CRI 70	On/Off, 0-10V, DALI, AutoDIM, StepDIM
LT2037.883-EN-T-ASYM-D-500-740	[T-ASYM-D] Tünel, Asimetrik, Tip D	11026 lm	73 W	4000 K CRI 70	On/Off, 0-10V, DALI, AutoDIM, StepDIM
LT2037.883-EN-T-ASYM-D-700-730	[T-ASYM-D] Tünel, Asimetrik, Tip D	14285 lm	103 W	3000 K CRI 70	On/Off, 0-10V, DALI, AutoDIM, StepDIM
LT2037.883-EN-T-ASYM-D-700-740	[T-ASYM-D] Tünel, Asimetrik, Tip D	15208 lm	103 W	4000 K CRI 70	On/Off, 0-10V, DALI, AutoDIM, StepDIM
LT2037.883-EN-T-CB-A-350-730	[T-CB-A] Tünel, Karşı aç, Tip A	7370 lm	46 W	3000 K CRI 70	On/Off, 0-10V, DALI, AutoDIM, StepDIM
LT2037.883-EN-T-CB-A-350-740	[T-CB-A] Tünel, Karşı aç, Tip A	8269 lm	51 W	4000 K CRI 70	
LT2037.883-EN-T-CB-A-500-730	[T-CB-A] Tünel, Karşı aç, Tip A	10215 lm	69 W	3000 K CRI 70	On/Off, 0-10V, DALI, AutoDIM, StepDIM
LT2037.883-EN-T-CB-A-500-740	[T-CB-A] Tünel, Karşı aç, Tip A	11419 lm	73 W	4000 K CRI 70	On/Off, 0-10V, DALI, AutoDIM, StepDIM
LT2037.883-EN-T-CB-A-700-730	[T-CB-A] Tünel, Karşı aç, Tip A	14195 lm	103 W	3000 K CRI 70	On/Off, 0-10V, DALI, AutoDIM, StepDIM
LT2037.883-EN-T-CB-A-700-740	[T-CB-A] Tünel, Karşı aç, Tip A	15507 lm	103 W	4000 K CRI 70	On/Off, 0-10V, DALI, AutoDIM, StepDIM
LT2037.883-EN-T-CB-B-350-730	[T-CB-B] Tünel, Karşı ışık atış, Tip B	7139 lm	46 W	3000 K CRI 70	On/Off, 0-10V, DALI, AutoDIM, StepDIM
LT2037.883-EN-T-CB-B-350-740	[T-CB-B] Tünel, Karşı ışık atış, Tip B	8008 lm	51 W	4000 K CRI 70	
LT2037.883-EN-T-CB-B-500-730	[T-CB-B] Tünel, Karşı ışık atış, Tip B	9897 lm	69 W	3000 K CRI 70	On/Off, 0-10V, DALI, AutoDIM, StepDIM
LT2037.883-EN-T-CB-B-500-740	[T-CB-B] Tünel, Karşı ışık atış, Tip B	11063 lm	73 W	4000 K CRI 70	On/Off, 0-10V, DALI, AutoDIM, StepDIM
LT2037.883-EN-T-CB-B-700-730	[T-CB-B] Tünel, Karşı ışık atış, Tip B	13745 lm	103 W	3000 K CRI 70	On/Off, 0-10V, DALI, AutoDIM, StepDIM
LT2037.883-EN-T-CB-B-700-740	[T-CB-B] Tünel, Karşı ışık atış, Tip B	15030 lm	103 W	4000 K CRI 70	On/Off, 0-10V, DALI, AutoDIM, StepDIM
LT2037.883-EN-T-SYM-A-350-730	[T-SYM-A] Tünel, Simetrik, Tip A	7274 lm	46 W	3000 K CRI 70	On/Off, 0-10V, DALI, AutoDIM, StepDIM

**HPR Pazarlama A.Ş.**

Başkent OSB 22. Cd. No: 2, Malıköy, Temelli, Sincan, 06909  
Ankara, Turkey  
+90 312 267 54 30  
info@hepergroup.com

Yazılı uyarı olmadan teknik detayları değiştirme hakkımızı gizli tutuyoruz. Versiyon: 06.05.2024. Güncel versiyon için ziyaret edin: [heperlighting.com](http://heperlighting.com). Tüm ışık akısı ( $\pm 7\%$  tolerans) ve güç değerleri ( $\pm 10\%$  tolerans) IES, CIE ve diğer uygulanabilir standartlara uygun olarak çıkarılmıştır.

LT2037.883-EN-T-SYM-A-350-740	[T-SYM-A] Tünel, Simetrik, Tip A	8163 lm	51 W	4000 K CRI 70	
LT2037.883-EN-T-SYM-A-500-730	[T-SYM-A] Tünel, Simetrik, Tip A	10085 lm	69 W	3000 K CRI 70	On/Off, 0-10V, DALI, AutoDIM, StepDIM
LT2037.883-EN-T-SYM-A-500-740	[T-SYM-A] Tünel, Simetrik, Tip A	11274 lm	73 W	4000 K CRI 70	On/Off, 0-10V, DALI, AutoDIM, StepDIM
LT2037.883-EN-T-SYM-A-700-730	[T-SYM-A] Tünel, Simetrik, Tip A	14010 lm	103 W	3000 K CRI 70	On/Off, 0-10V, DALI, AutoDIM, StepDIM
LT2037.883-EN-T-SYM-A-700-740	[T-SYM-A] Tünel, Simetrik, Tip A	15330 lm	103 W	4000 K CRI 70	On/Off, 0-10V, DALI, AutoDIM, StepDIM
LT2037.883-EN-T-SYM-B-350-730	[T-SYM-B] Tünel, Simetrik, Tip B	7192 lm	46 W	3000 K CRI 70	On/Off, 0-10V, DALI, AutoDIM, StepDIM
LT2037.883-EN-T-SYM-B-350-740	[T-SYM-B] Tünel, Simetrik, Tip B	8071 lm	51 W	4000 K CRI 70	
LT2037.883-EN-T-SYM-B-500-730	[T-SYM-B] Tünel, Simetrik, Tip B	9972 lm	69 W	3000 K CRI 70	On/Off, 0-10V, DALI, AutoDIM, StepDIM
LT2037.883-EN-T-SYM-B-500-740	[T-SYM-B] Tünel, Simetrik, Tip B	11147 lm	73 W	4000 K CRI 70	On/Off, 0-10V, DALI, AutoDIM, StepDIM
LT2037.883-EN-T-SYM-B-700-730	[T-SYM-B] Tünel, Simetrik, Tip B	13855 lm	103 W	3000 K CRI 70	On/Off, 0-10V, DALI, AutoDIM, StepDIM
LT2037.883-EN-T-SYM-B-700-740	[T-SYM-B] Tünel, Simetrik, Tip B	15321 lm	103 W	4000 K CRI 70	On/Off, 0-10V, DALI, AutoDIM, StepDIM
LT2037.883-EN-T-SYM-C-350-730	[T-SYM-C] Tünel, Simetrik, Tip C	7312 lm	46 W	3000 K CRI 70	On/Off, 0-10V, DALI, AutoDIM, StepDIM
LT2037.883-EN-T-SYM-C-350-740	[T-SYM-C] Tünel, Simetrik, Tip C	8206 lm	51 W	4000 K CRI 70	
LT2037.883-EN-T-SYM-C-500-730	[T-SYM-C] Tünel, Simetrik, Tip C	10140 lm	69 W	3000 K CRI 70	On/Off, 0-10V, DALI, AutoDIM, StepDIM
LT2037.883-EN-T-SYM-C-500-740	[T-SYM-C] Tünel, Simetrik, Tip C	11335 lm	73 W	4000 K CRI 70	On/Off, 0-10V, DALI, AutoDIM, StepDIM
LT2037.883-EN-T-SYM-C-700-730	[T-SYM-C] Tünel, Simetrik, Tip C	14085 lm	103 W	3000 K CRI 70	On/Off, 0-10V, DALI, AutoDIM, StepDIM
LT2037.883-EN-T-SYM-C-700-740	[T-SYM-C] Tünel, Simetrik, Tip C	15502 lm	103 W	4000 K CRI 70	On/Off, 0-10V, DALI, AutoDIM, StepDIM
LT2037.883-EN-T-SYM-D-350-730	[T-SYM-D] Tünel, Simetrik, Tip D	7057 lm	47 W	3000 K CRI 70	On/Off, 0-10V, DALI, AutoDIM, StepDIM
LT2037.883-EN-T-SYM-D-350-740	[T-SYM-D] Tünel, Simetrik, Tip D	7921 lm	52 W	4000 K CRI 70	

**HPR Pazarlama A.Ş.**

Başkent OSB 22. Cd. No: 2, Malıköy, Temelli, Sincan, 06909  
Ankara, Turkey  
+90 312 267 54 30  
info@hepergroup.com

Yazılı uyarı olmadan teknik detayları değiştirme hakkımızı gizli tutuyoruz. Versiyon: 06.05.2024. Güncel versiyon için ziyaret edin: [heperlighting.com](http://heperlighting.com). Tüm ışık akısı ( $\pm 7\%$  tolerans) ve güç değerleri ( $\pm 10\%$  tolerans) IES, CIE ve diğer uygulanabilir standartlara uygun olarak çıkarılmıştır.

LT2037.883-EN-T-SYM-D-500-730	[T-SYM-D] Tünel, Simetrik, Tip D	9785 lm	69 W	3000 K CRI 70	On/Off, 0-10V, DALI, AutoDIM, StepDIM
LT2037.883-EN-T-SYM-D-500-740	[T-SYM-D] Tünel, Simetrik, Tip D	10936 lm	74 W	4000 K CRI 70	On/Off, 0-10V, DALI, AutoDIM, StepDIM
LT2037.883-EN-T-SYM-D-700-730	[T-SYM-D] Tünel, Simetrik, Tip D	13595 lm	103 W	3000 K CRI 70	On/Off, 0-10V, DALI, AutoDIM, StepDIM
LT2037.883-EN-T-SYM-D-700-740	[T-SYM-D] Tünel, Simetrik, Tip D	14942 lm	103 W	4000 K CRI 70	On/Off, 0-10V, DALI, AutoDIM, StepDIM

**HPR Pazarlama A.Ş.**

Başkent OSB 22. Cd. No: 2, Malıköy, Temelli, Sincan, 06909  
Ankara, Turkey  
+90 312 267 54 30  
info@hepergroup.com

Yazılı uyarı olmadan teknik detayları değiştirme hakkımızı gizli tutuyoruz. Versiyon: 06.05.2024. Güncel versiyon için ziyaret edin: [heperlighting.com](http://heperlighting.com). Tüm ışık akısı ( $\pm$ %7 tolerans) ve güç değerleri ( $\pm$ %10 tolerans) IES, CIE ve diğer uygulanabilir standartlara uygun olarak çıkarılmıştır.