

# GOLEDO-T 32 LED

LT2037.882-EN

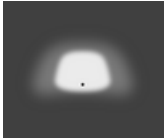

IK08 IP66

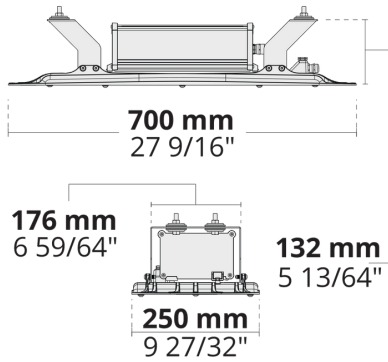

[T-ASYM-A]  
Tünel, Asimetrik, Tip A -

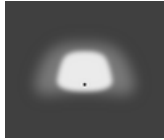

[T-ASYM-B]  
Tünel, Asimetrik, Tip B -

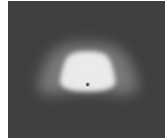

[T-ASYM-C]  
Tünel, Asimetrik, Tip C -

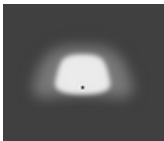

[T-ASYM-D]  
Tünel, Asimetrik, Tip D -



[T-CB-A]  
Tünel, Karşı aç, Tip A -



[T-CB-B]  
Tünel, Karşı ışık atış, Tip B -



[T-SYM-A]  
Tünel, Simetrik, Tip A

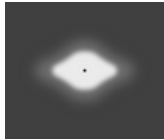

[T-SYM-B]  
Tünel, Simetrik, Tip B

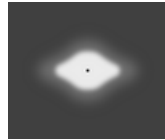

[T-SYM-C]  
Tünel, Simetrik, Tip C

## Varyantlar

### Işık dağılımı

[T-ASYM-A], [T-ASYM-B], [T-ASYM-C], [T-ASYM-D], [T-CB-A], [T-CB-B], [T-SYM-A], [T-SYM-B], [T-SYM-C], [T-SYM-D]

### Işık çıkış akısı

5707 - 10325 lm

### Ölçülen giriş gücü

33 - 68 W

### Renk sıcaklığı

3000 K CRI 70, 3000 K CRI 80, 4000 K CRI 70

### BUG derecelendirmesi

B4-U0-G4, B3-U0-G3, B5-U0-G4, B4-U0-G3

### Ömür L90B50 (saat)

>102, 000

### Ömür L80B50 (saat)

>102, 000

## Seçenekler

### Kontrol

On/Off, 0-10V, DALI, AutoDIM, StepDIM \*

### Ürün renkleri



## Ekstralar

### Extra gerilim

10 kV

### koruyucu

### Işık çıkışı

Sabit ışık çıkışı

### Fabrikaya danışın

Class II, 120-277V 50/60Hz

### Armatür gövde

Çifte elektrostatik boyama

### seçenekleri

## Teknik bilgi

### Montaj

Standart kayış bağlantısı. Kayar montaj braketini seçeneği ekstra olarak sunuluyor

### Gövde

Korozyona dayanımlı dökme denizcilik sınıfı alüminyum gövde

### Yüzey

Kromat dönüşüm ön işleme ve ardından elektrostatik toz boya

### Bağlantı elemanları

Paslanmaz çelik (304 sınıfı)

### Conta

Silikon

### Lens / Reflektör

Yüksek optik verimli PMMA lens

### Cam / Difüzör

Temperli emniyet camı

### Darbe koruması

IK08

### Koruma sınıfı

IP66

### Giriş gerilimi

220-240V 50/60Hz

### Yalıtım sınıfı

Class I

### Ağırlık

8.86 kg

### LED modül

PCB üzerine entegre edilmiş yüksek güçlü LEDler

### Sürücü

Dahili LED Sürücü

### Sürücü aşırı gerilim

10/6 kV

### koruması

### Güç faktörü

> 0.95

### Seri kablolu

Tek kablo girişi

### Çalışma sıcaklığı

-40...50°C

### Kablo

1 m halojensiz kablo

### Notes

Bu ürün, talep üzerine Yalıtım sınıfı (Sınıf II) ile tedarik edilebilir. Lütfen fabrika ile iletişime geçin.

## HPR Pazarlama A.Ş.

Başkent OSB 22. Cd. No: 2, Malıköy, Temelli, Sincan, 06909

Ankara, Turkey

+90 312 267 54 30

info@hepergroup.com

Yazılı uyarı olmadan teknik detayları değiştirme hakkımızı gizli tutuyoruz. Versiyon: 04.04.2024. Güncel versiyon için ziyaret edin: heperlighting.com. Tüm ışık akısı ( $\pm 7\%$  tolerans) ve güç değerleri ( $\pm 10\%$  tolerans) IES, CIE ve diğer uygulanabilir standartlara uygun olarak çıkarılmıştır.

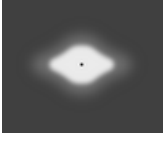



[T-SYM-D]

Tünel, Simetrik, Tip D

\* Lütfen her bir kontrol tipi için özel varyantı kontrol edin.

Proje ismi		Tip		Miktar	
Tarih		Not			
<b>LT2037.882-EN- - - - -EN-C1- - - - -</b>					

Işık dağılımı	Ölçülen giriş gücü	Renk sıcaklığı	Kontrol	Ürün renkleri
<b>[T-ASYM-A]</b> Tünel, Asimetrik, Tip A	<b>[350]</b> 33 W	<b>[730]</b> 3000 K CRI 70	<b>[ONOFF]</b> On/Off	<b>[CC]</b>  Özel renk (Lütfen RAL kodunu belirtin)
<b>[T-ASYM-B]</b> Tünel, Asimetrik, Tip B	<b>[500]</b> 45 W	<b>[830]</b> 3000 K CRI 80	<b>[0-10V]</b> 0-10V	<b>[7035]</b>  Açık gri (RAL 7035)
<b>[T-ASYM-C]</b> Tünel, Asimetrik, Tip C	<b>[500]</b> 46 W	<b>[740]</b> 4000 K CRI 70	<b>[DALI]</b> DALI	
<b>[T-ASYM-D]</b> Tünel, Asimetrik, Tip D	<b>[500]</b> 47 W		<b>[AUTO]</b> AutoDIM	
<b>[T-CB-A]</b> Tünel, Karşı aç, Tip A	<b>[350]</b> 50 W		<b>[STEP]</b> StepDIM	
<b>[T-CB-B]</b> Tünel, Karşı ışık atış, Tip B	<b>[700]</b> 68 W			
<b>[T-SYM-A]</b> Tünel, Simetrik, Tip A				
<b>[T-SYM-B]</b> Tünel, Simetrik, Tip B				
<b>[T-SYM-C]</b> Tünel, Simetrik, Tip C				
<b>[T-SYM-D]</b> Tünel, Simetrik, Tip D				
<b>Ekstralar</b>				

<b>Extra gerilim koruyucu</b>
<b>[SP10]</b> 10 kV
<b>İşık çıkışı</b>
<b>[CLO]</b> Sabit ışık çıkışı
<b>Fabrikaya danışın</b>
<b>[C2]</b> Class II
<b>[UNI]</b> 120-277V 50/60Hz
<b>Armatür gövde seçenekleri</b>
<b>[DPC]</b> Çifte elektrostatik boyama

Varyant kodu	Işık dağılımı	Işık çıkış akısı	Ölçülen giriş gücü	Renk sıcaklığı	Kontrol
LT2037.882-EN-T-ASYM-A-350-730	[T-ASYM-A] Tünel, Asimetrik, Tip A	8958 lm	50 W	3000 K CRI 70	
LT2037.882-EN-T-ASYM-A-350-740	[T-ASYM-A] Tünel, Asimetrik, Tip A	5852 lm	33 W	4000 K CRI 70	
LT2037.882-EN-T-ASYM-A-350-830	[T-ASYM-A] Tünel, Asimetrik, Tip A			3000 K CRI 80	On/Off, 0-10V, DALI, AutoDIM, StepDIM
LT2037.882-EN-T-ASYM-A-500-730	[T-ASYM-A] Tünel, Asimetrik, Tip A	6825 lm	45 W	3000 K CRI 70	On/Off, 0-10V, DALI, AutoDIM, StepDIM
LT2037.882-EN-T-ASYM-A-500-740	[T-ASYM-A] Tünel, Asimetrik, Tip A	7630 lm	47 W	4000 K CRI 70	On/Off, 0-10V, DALI, AutoDIM, StepDIM
LT2037.882-EN-T-ASYM-A-700-730	[T-ASYM-A] Tünel, Asimetrik, Tip A	9480 lm	68 W	3000 K CRI 70	On/Off, 0-10V, DALI, AutoDIM, StepDIM
LT2037.882-EN-T-ASYM-A-700-740	[T-ASYM-A] Tünel, Asimetrik, Tip A	10265 lm	68 W	4000 K CRI 70	On/Off, 0-10V, DALI, AutoDIM, StepDIM
LT2037.882-EN-T-ASYM-B-350-730	[T-ASYM-B] Tünel, Asimetrik, Tip B	8855 lm	50 W	3000 K CRI 70	
LT2037.882-EN-T-ASYM-B-350-740	[T-ASYM-B] Tünel, Asimetrik, Tip B	5903 lm	33 W	4000 K CRI 70	
LT2037.882-EN-T-ASYM-B-500-730	[T-ASYM-B] Tünel, Asimetrik, Tip B	6685 lm	45 W	3000 K CRI 70	On/Off, 0-10V, DALI, AutoDIM, StepDIM
LT2037.882-EN-T-ASYM-B-500-740	[T-ASYM-B] Tünel, Asimetrik, Tip B	7470 lm	46 W	4000 K CRI 70	On/Off, 0-10V, DALI, AutoDIM, StepDIM
LT2037.882-EN-T-ASYM-B-700-730	[T-ASYM-B] Tünel, Asimetrik, Tip B	9290 lm	68 W	3000 K CRI 70	On/Off, 0-10V, DALI, AutoDIM, StepDIM
LT2037.882-EN-T-ASYM-B-700-740	[T-ASYM-B] Tünel, Asimetrik, Tip B	10230 lm	68 W	4000 K CRI 70	On/Off, 0-10V, DALI, AutoDIM, StepDIM
LT2037.882-EN-T-ASYM-C-350-730	[T-ASYM-C] Tünel, Asimetrik, Tip C	8947 lm	50 W	3000 K CRI 70	
LT2037.882-EN-T-ASYM-C-350-740	[T-ASYM-C] Tünel, Asimetrik, Tip C	5964 lm	33 W	4000 K CRI 70	
LT2037.882-EN-T-ASYM-C-500-730	[T-ASYM-C] Tünel, Asimetrik, Tip C	6855 lm	45 W	3000 K CRI 70	On/Off, 0-10V, DALI, AutoDIM, StepDIM
LT2037.882-EN-T-ASYM-C-500-740	[T-ASYM-C] Tünel, Asimetrik, Tip C	7665 lm	47 W	4000 K CRI 70	On/Off, 0-10V, DALI, AutoDIM, StepDIM
LT2037.882-EN-T-ASYM-C-700-730	[T-ASYM-C] Tünel, Asimetrik, Tip C	9525 lm	68 W	3000 K CRI 70	On/Off, 0-10V, DALI, AutoDIM, StepDIM
LT2037.882-EN-T-ASYM-C-700-740	[T-ASYM-C] Tünel, Asimetrik, Tip C	10320 lm	68 W	4000 K CRI 70	On/Off, 0-10V, DALI, AutoDIM, StepDIM
LT2037.882-EN-T-ASYM-D-350-730	[T-ASYM-D] Tünel, Asimetrik, Tip D	8715 lm	50 W	3000 K CRI 70	
LT2037.882-EN-T-ASYM-D-350-740	[T-ASYM-D] Tünel, Asimetrik, Tip D	5810 lm	33 W	4000 K CRI 70	

**HPR Pazarlama A.Ş.**

Başkent OSB 22. Cd. No: 2, Malıköy, Temelli, Sincan, 06909  
Ankara, Turkey  
+90 312 267 54 30  
info@hepergroup.com

Yazılı uyarı olmadan teknik detayları değiştirme hakkımızı gizli tutuyoruz. Versiyon: 04.04.2024. Güncel versiyon için ziyaret edin: [heperlighting.com](http://heperlighting.com). Tüm ışık akısı ( $\pm 7\%$  tolerans) ve güç değerleri ( $\pm 10\%$  tolerans) IES, CIE ve diğer uygulanabilir standartlara uygun olarak çıkarılmıştır.

LT2037.882-EN-T-ASYM-D-500-730	[T-ASYM-D] Tünel, Asimetrik, Tip D	6855 lm	45 W	3000 K CRI 70	On/Off, 0-10V, DALI, AutoDIM, StepDIM
LT2037.882-EN-T-ASYM-D-500-740	[T-ASYM-D] Tünel, Asimetrik, Tip D	7350 lm	46 W	4000 K CRI 70	On/Off, 0-10V, DALI, AutoDIM, StepDIM
LT2037.882-EN-T-ASYM-D-700-730	[T-ASYM-D] Tünel, Asimetrik, Tip D	9525 lm	68 W	3000 K CRI 70	On/Off, 0-10V, DALI, AutoDIM, StepDIM
LT2037.882-EN-T-ASYM-D-700-740	[T-ASYM-D] Tünel, Asimetrik, Tip D	10045 lm	68 W	4000 K CRI 70	On/Off, 0-10V, DALI, AutoDIM, StepDIM
LT2037.882-EN-T-CB-A-350-730	[T-CB-A] Tünel, Karşı aç, Tip A	8884 lm	50 W	3000 K CRI 70	
LT2037.882-EN-T-CB-A-350-740	[T-CB-A] Tünel, Karşı aç, Tip A	5923 lm	33 W	4000 K CRI 70	
LT2037.882-EN-T-CB-A-350-830	[T-CB-A] Tünel, Karşı aç, Tip A			3000 K CRI 80	On/Off, 0-10V, DALI, AutoDIM, StepDIM
LT2037.882-EN-T-CB-A-500-730	[T-CB-A] Tünel, Karşı aç, Tip A	6810 lm	45 W	3000 K CRI 70	On/Off, 0-10V, DALI, AutoDIM, StepDIM
LT2037.882-EN-T-CB-A-500-740	[T-CB-A] Tünel, Karşı aç, Tip A	7615 lm	46 W	4000 K CRI 70	On/Off, 0-10V, DALI, AutoDIM, StepDIM
LT2037.882-EN-T-CB-A-700-730	[T-CB-A] Tünel, Karşı aç, Tip A	9460 lm	68 W	3000 K CRI 70	On/Off, 0-10V, DALI, AutoDIM, StepDIM
LT2037.882-EN-T-CB-A-700-740	[T-CB-A] Tünel, Karşı aç, Tip A	10325 lm	68 W	4000 K CRI 70	On/Off, 0-10V, DALI, AutoDIM, StepDIM
LT2037.882-EN-T-CB-B-350-730	[T-CB-B] Tünel, Karşı ışık atış, Tip B	8612 lm	50 W	3000 K CRI 70	
LT2037.882-EN-T-CB-B-350-740	[T-CB-B] Tünel, Karşı ışık atış, Tip B	5741 lm	33 W	4000 K CRI 70	
LT2037.882-EN-T-CB-B-500-730	[T-CB-B] Tünel, Karşı ışık atış, Tip B	6595 lm	45 W	3000 K CRI 70	On/Off, 0-10V, DALI, AutoDIM, StepDIM
LT2037.882-EN-T-CB-B-500-740	[T-CB-B] Tünel, Karşı ışık atış, Tip B	7375 lm	46 W	4000 K CRI 70	On/Off, 0-10V, DALI, AutoDIM, StepDIM
LT2037.882-EN-T-CB-B-700-730	[T-CB-B] Tünel, Karşı ışık atış, Tip B	9165 lm	68 W	3000 K CRI 70	On/Off, 0-10V, DALI, AutoDIM, StepDIM
LT2037.882-EN-T-CB-B-700-740	[T-CB-B] Tünel, Karşı ışık atış, Tip B	9955 lm	68 W	4000 K CRI 70	On/Off, 0-10V, DALI, AutoDIM, StepDIM
LT2037.882-EN-T-SYM-A-350-730	[T-SYM-A] Tünel, Simetrik, Tip A	8783 lm	50 W	3000 K CRI 70	
LT2037.882-EN-T-SYM-A-350-740	[T-SYM-A] Tünel, Simetrik, Tip A	5856 lm	33 W	4000 K CRI 70	
LT2037.882-EN-T-SYM-A-350-830	[T-SYM-A] Tünel, Simetrik, Tip A			3000 K CRI 80	On/Off, 0-10V, DALI, AutoDIM, StepDIM

**HPR Pazarlama A.Ş.**

Başkent OSB 22. Cd. No: 2, Malıköy, Temelli, Sincan, 06909  
Ankara, Turkey  
+90 312 267 54 30  
info@hepergroup.com

Yazılı uyarı olmadan teknik detayları değiştirme hakkımızı gizli tutuyoruz. Versiyon: 04.04.2024. Güncel versiyon için ziyaret edin: [heperlighting.com](http://heperlighting.com). Tüm ışık akısı ( $\pm 7\%$  tolerans) ve güç değerleri ( $\pm 10\%$  tolerans) IES, CIE ve diğer uygulanabilir standartlara uygun olarak çıkarılmıştır.

LT2037.882-EN-T-SYM-A-500-730	[T-SYM-A] Tünel, Simetrik, Tip A	6725 lm	45 W	3000 K CRI 70	On/Off, 0-10V, DALI, AutoDIM, StepDIM
LT2037.882-EN-T-SYM-A-500-740	[T-SYM-A] Tünel, Simetrik, Tip A	7515 lm	46 W	4000 K CRI 70	On/Off, 0-10V, DALI, AutoDIM, StepDIM
LT2037.882-EN-T-SYM-A-700-730	[T-SYM-A] Tünel, Simetrik, Tip A	9340 lm	68 W	3000 K CRI 70	On/Off, 0-10V, DALI, AutoDIM, StepDIM
LT2037.882-EN-T-SYM-A-700-740	[T-SYM-A] Tünel, Simetrik, Tip A	10195 lm	68 W	4000 K CRI 70	On/Off, 0-10V, DALI, AutoDIM, StepDIM
LT2037.882-EN-T-SYM-B-350-730	[T-SYM-B] Tünel, Simetrik, Tip B	8778 lm	50 W	3000 K CRI 70	
LT2037.882-EN-T-SYM-B-350-740	[T-SYM-B] Tünel, Simetrik, Tip B	5852 lm	33 W	4000 K CRI 70	
LT2037.882-EN-T-SYM-B-500-730	[T-SYM-B] Tünel, Simetrik, Tip B	6650 lm	45 W	3000 K CRI 70	On/Off, 0-10V, DALI, AutoDIM, StepDIM
LT2037.882-EN-T-SYM-B-500-740	[T-SYM-B] Tünel, Simetrik, Tip B	7435 lm	46 W	4000 K CRI 70	On/Off, 0-10V, DALI, AutoDIM, StepDIM
LT2037.882-EN-T-SYM-B-700-730	[T-SYM-B] Tünel, Simetrik, Tip B	9235 lm	68 W	3000 K CRI 70	On/Off, 0-10V, DALI, AutoDIM, StepDIM
LT2037.882-EN-T-SYM-B-700-740	[T-SYM-B] Tünel, Simetrik, Tip B	10125 lm	68 W	4000 K CRI 70	On/Off, 0-10V, DALI, AutoDIM, StepDIM
LT2037.882-EN-T-SYM-C-350-730	[T-SYM-C] Tünel, Simetrik, Tip C	8881 lm	50 W	3000 K CRI 70	
LT2037.882-EN-T-SYM-C-350-740	[T-SYM-C] Tünel, Simetrik, Tip C	5921 lm	33 W	4000 K CRI 70	
LT2037.882-EN-T-SYM-C-500-730	[T-SYM-C] Tünel, Simetrik, Tip C	6760 lm	45 W	3000 K CRI 70	On/Off, 0-10V, DALI, AutoDIM, StepDIM
LT2037.882-EN-T-SYM-C-500-740	[T-SYM-C] Tünel, Simetrik, Tip C	7555 lm	46 W	4000 K CRI 70	On/Off, 0-10V, DALI, AutoDIM, StepDIM
LT2037.882-EN-T-SYM-C-700-730	[T-SYM-C] Tünel, Simetrik, Tip C	9390 lm	68 W	3000 K CRI 70	On/Off, 0-10V, DALI, AutoDIM, StepDIM
LT2037.882-EN-T-SYM-C-700-740	[T-SYM-C] Tünel, Simetrik, Tip C	10275 lm	68 W	4000 K CRI 70	On/Off, 0-10V, DALI, AutoDIM, StepDIM
LT2037.882-EN-T-SYM-D-350-730	[T-SYM-D] Tünel, Simetrik, Tip D	8560 lm	50 W	3000 K CRI 70	
LT2037.882-EN-T-SYM-D-350-740	[T-SYM-D] Tünel, Simetrik, Tip D	5707 lm	33 W	4000 K CRI 70	
LT2037.882-EN-T-SYM-D-500-730	[T-SYM-D] Tünel, Simetrik, Tip D	6520 lm	45 W	3000 K CRI 70	On/Off, 0-10V, DALI, AutoDIM, StepDIM
LT2037.882-EN-T-SYM-D-500-740	[T-SYM-D] Tünel, Simetrik, Tip D	7295 lm	46 W	4000 K CRI 70	On/Off, 0-10V, DALI, AutoDIM, StepDIM

**HPR Pazarlama A.Ş.**

Başkent OSB 22. Cd. No: 2, Malıköy, Temelli, Sincan, 06909  
Ankara, Turkey  
+90 312 267 54 30  
info@hepergroup.com

Yazılı uyarı olmadan teknik detayları değiştirme hakkımızı gizli tutuyoruz. Versiyon: 04.04.2024. Güncel versiyon için ziyaret edin: [heperlighting.com](http://heperlighting.com). Tüm ışık akısı ( $\pm 7\%$  tolerans) ve güç değerleri ( $\pm 10\%$  tolerans) IES, CIE ve diğer uygulanabilir standartlara uygun olarak çıkarılmıştır.

LT2037.882-EN-T-SYM-D-700-730	[T-SYM-D] Tünel, Simetrik, Tip D	9060 lm	68 W	3000 K CRI 70	On/Off, 0-10V, DALI, AutoDIM, StepDIM
LT2037.882-EN-T-SYM-D-700-740	[T-SYM-D] Tünel, Simetrik, Tip D	9875 lm	68 W	4000 K CRI 70	On/Off, 0-10V, DALI, AutoDIM, StepDIM