

GOLEDO-T 16 LED

LT2037.881-EN

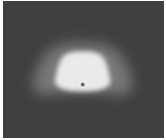

[T-ASYM-A]
Tünel, Asimetrik, Tip A -

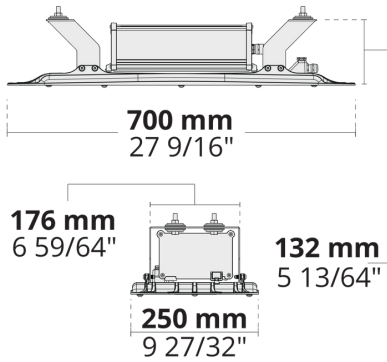
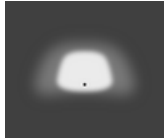

[T-ASYM-B]
Tünel, Asimetrik, Tip B -

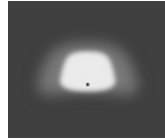

[T-ASYM-C]
Tünel, Asimetrik, Tip C -



[T-ASYM-D]
Tünel, Asimetrik, Tip D -



[T-CB-A]
Tünel, Karşı aç, Tip A -



[T-CB-B]
Tünel, Karşı ışık atış, Tip B -

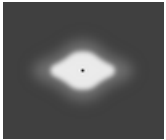

[T-SYM-A]
Tünel, Simetrik, Tip A

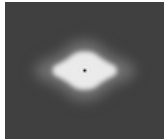

[T-SYM-B]
Tünel, Simetrik, Tip B



[T-SYM-C]
Tünel, Simetrik, Tip C

Varyantlar

Işık dağılımı

[T-ASYM-A], [T-ASYM-B], [T-ASYM-C], [T-ASYM-D], [T-CB-A], [T-CB-B], [T-SYM-A], [T-SYM-B], [T-SYM-C], [T-SYM-D]

Işık çıkış akısı

2352 - 5310 lm

Öçülen giriş gücü

16 - 35 W

Renk sıcaklığı

3000 K CRI 70, 3000 K CRI 80, 4000 K CRI 70

BUG derecelendirmesi

B3-U0-G3

Ömür L90B50 (saat)

>102, 000

Ömür L80B50 (saat)

>102, 000

Seçenekler

Kontrol

On/Off, 0-10V, DALI, AutoDIM, StepDIM

Ürün renkleri



Ekstralar

Extra gerilim

10 kV

koruyucu

Işık çıkışı

Sabit ışık çıkışı

Fabrikaya danışın

Class II, 120-277V 50/60Hz

Armatür gövde

Çifte elektrostatik boyama

seçenekleri

Teknik bilgi

Montaj

Standart kayış bağlantısı. Kayar montaj braketi seçeneği ekstra olarak sunuluyor

Gövde

Korozyona dayanımlı dökme denizcilik sınıfı alüminyum gövde

Yüzey

Kromat dönüşüm ön işleme ve ardından elektrostatik toz boya

Bağlantı elemanları

Paslanmaz çelik (304 sınıfı)

Conta

Silikon

Lens / Reflektör

Yüksek optik verimli PMMA lens

Cam / Difüzör

Temperli emniyet camı

Darbe koruması

IK08

Koruma sınıfı

IP66

Giriş gerilimi

220-240V 50/60Hz

Yalıtım sınıfı

Class I

Ağırlık

8.86 kg

LED modül

PCB üzerine entegre edilmiş yüksek güçlü LEDler

Sürücü

Dahili LED Sürücü

Sürücü aşırı gerilim

10/6 kV

koruması

Güç faktörü

> 0.95

Seri kablolama

Tek kablo girişi

Çalışma sıcaklığı

-40...50°C

Kablo

1 m halojensiz kablo

Notes

Bu ürün, talep üzerine Yalıtım sınıfı (Sınıf II) ile tedarik edilebilir. Lütfen fabrika ile iletişime geçin.

HPR Pazarlama A.Ş.

Başkent OSB 22. Cd. No: 2, Malıköy, Temelli, Sincan, 06909

Ankara, Turkey

+90 312 267 54 30

info@hepergroup.com

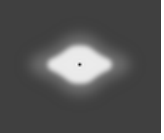

Yazılı uyarı olmadan teknik detayları değiştirme hakkımızı gizli tutuyoruz. Versiyon: 04.04.2024. Güncel versiyon için ziyaret edin: heperlighting.com. Tüm ışık akısı ($\pm 7\%$ tolerans) ve güç değerleri ($\pm 10\%$ tolerans) IES, CIE ve diğer uygulanabilir standartlara uygun olarak çıkarılmıştır.



[T-SYM-D]

Tünel, Simetrik, Tip D

Proje ismi		Tip		Miktar	
Tarih		Not			
LT2037.881-EN- - - - -EN-C1- - - - -					

Işık dağılımı	Ölçülen giriş gücü	Renk sıcaklığı	Kontrol	Ürün renkleri
[T-ASYM-A] Tünel, Asimetrik, Tip A	[350] 16 W	[730] 3000 K CRI 70	[ONOFF] On/Off	[CC]  Özel renk (Lütfen RAL kodunu belirtin)
[T-ASYM-B] Tünel, Asimetrik, Tip B	[500] 23 W	[830] 3000 K CRI 80	[0-10V] 0-10V	[7035]  Açık gri (RAL 7035)
[T-ASYM-C] Tünel, Asimetrik, Tip C	[500] 24 W	[740] 4000 K CRI 70	[DALI] DALI	
[T-ASYM-D] Tünel, Asimetrik, Tip D	[700] 35 W		[AUTO] AutoDIM	
[T-CB-A] Tünel, Karşı aç, Tip A			[STEP] StepDIM	
[T-CB-B] Tünel, Karşı ışık atış, Tip B				
[T-SYM-A] Tünel, Simetrik, Tip A				
[T-SYM-B] Tünel, Simetrik, Tip B				
[T-SYM-C] Tünel, Simetrik, Tip C				
[T-SYM-D] Tünel, Simetrik, Tip D				
Ekstralar				

Extra gerilim koruyucu
[SP10] 10 kV
İşık çıkışı
[CLO] Sabit ışık çıkışı
Fabrikaya danışın
[C2] Class II
[UNI] 120-277V 50/60Hz
Armatür gövde seçenekleri
[DPC] Çifte elektrostatik boyama

Varyant kodu	Işık dağılımı	Işık çıkış akısı	Ölçülen giriş gücü	Renk sıcaklığı	Kontrol
LT2037.881-EN-T-ASYM-A-350-730	[T-ASYM-A] Tünel, Asimetrik, Tip A	2463 lm	16 W	3000 K CRI 70	On/Off, 0-10V, DALI, AutoDIM, StepDIM
LT2037.881-EN-T-ASYM-A-350-740	[T-ASYM-A] Tünel, Asimetrik, Tip A	2763 lm	16 W	4000 K CRI 70	On/Off, 0-10V, DALI, AutoDIM, StepDIM
LT2037.881-EN-T-ASYM-A-350-830	[T-SYM-A] Tünel, Simetrik, Tip A			3000 K CRI 80	On/Off, 0-10V, DALI, AutoDIM, StepDIM
LT2037.881-EN-T-ASYM-A-500-730	[T-ASYM-A] Tünel, Asimetrik, Tip A	3415 lm	24 W	3000 K CRI 70	On/Off, 0-10V, DALI, AutoDIM, StepDIM
LT2037.881-EN-T-ASYM-A-500-740	[T-ASYM-A] Tünel, Asimetrik, Tip A	3815 lm	24 W	4000 K CRI 70	On/Off, 0-10V, DALI, AutoDIM, StepDIM
LT2037.881-EN-T-ASYM-A-700-730	[T-ASYM-A] Tünel, Asimetrik, Tip A	4740 lm	35 W	3000 K CRI 70	On/Off, 0-10V, DALI, AutoDIM, StepDIM
LT2037.881-EN-T-ASYM-A-700-740	[T-ASYM-A] Tünel, Asimetrik, Tip A	5285 lm	35 W	4000 K CRI 70	On/Off, 0-10V, DALI, AutoDIM, StepDIM
LT2037.881-EN-T-ASYM-B-350-730	[T-ASYM-B] Tünel, Asimetrik, Tip B	2410 lm	16 W	3000 K CRI 70	On/Off, 0-10V, DALI, AutoDIM, StepDIM
LT2037.881-EN-T-ASYM-B-350-740	[T-ASYM-B] Tünel, Asimetrik, Tip B	2705 lm	16 W	4000 K CRI 70	On/Off, 0-10V, DALI, AutoDIM, StepDIM
LT2037.881-EN-T-ASYM-B-500-730	[T-ASYM-B] Tünel, Asimetrik, Tip B	3345 lm	24 W	3000 K CRI 70	On/Off, 0-10V, DALI, AutoDIM, StepDIM
LT2037.881-EN-T-ASYM-B-500-740	[T-ASYM-B] Tünel, Asimetrik, Tip B	3735 lm	24 W	4000 K CRI 70	On/Off, 0-10V, DALI, AutoDIM, StepDIM
LT2037.881-EN-T-ASYM-B-700-730	[T-ASYM-B] Tünel, Asimetrik, Tip B	4645 lm	35 W	3000 K CRI 70	On/Off, 0-10V, DALI, AutoDIM, StepDIM
LT2037.881-EN-T-ASYM-B-700-740	[T-ASYM-B] Tünel, Asimetrik, Tip B	5175 lm	35 W	4000 K CRI 70	On/Off, 0-10V, DALI, AutoDIM, StepDIM
LT2037.881-EN-T-ASYM-C-350-730	[T-ASYM-C] Tünel, Asimetrik, Tip C	2473 lm	16 W	3000 K CRI 70	On/Off, 0-10V, DALI, AutoDIM, StepDIM
LT2037.881-EN-T-ASYM-C-350-740	[T-ASYM-C] Tünel, Asimetrik, Tip C	2772 lm	16 W	4000 K CRI 70	On/Off, 0-10V, DALI, AutoDIM, StepDIM
LT2037.881-EN-T-ASYM-C-500-730	[T-ASYM-C] Tünel, Asimetrik, Tip C	3425 lm	24 W	3000 K CRI 70	On/Off, 0-10V, DALI, AutoDIM, StepDIM

HPR Pazarlama A.Ş.

Başkent OSB 22. Cd. No: 2, Malıköy, Temelli, Sincan, 06909
Ankara, Turkey
+90 312 267 54 30
info@hepergroup.com

Yazılı uyarı olmadan teknik detayları değiştirme hakkımızı gizli tutuyoruz. Versiyon: 04.04.2024. Güncel versiyon için ziyaret edin: heperlighting.com. Tüm ışık akısı ($\pm 7\%$ tolerans) ve güç değerleri ($\pm 10\%$ tolerans) IES, CIE ve diğer uygulanabilir standartlara uygun olarak çıkarılmıştır.

LT2037.881-EN-T-ASYM-C-500-740	[T-ASYM-C] Tünel, Asimetrik, Tip C	3830 lm	24 W	4000 K CRI 70	On/Off, 0-10V, DALI, AutoDIM, StepDIM
LT2037.881-EN-T-ASYM-C-700-730	[T-ASYM-C] Tünel, Asimetrik, Tip C	4760 lm	35 W	3000 K CRI 70	On/Off, 0-10V, DALI, AutoDIM, StepDIM
LT2037.881-EN-T-ASYM-C-700-740	[T-ASYM-C] Tünel, Asimetrik, Tip C	5310 lm	35 W	4000 K CRI 70	On/Off, 0-10V, DALI, AutoDIM, StepDIM
LT2037.881-EN-T-ASYM-D-350-730	[T-ASYM-D] Tünel, Asimetrik, Tip D	2473 lm	16 W	3000 K CRI 70	On/Off, 0-10V, DALI, AutoDIM, StepDIM
LT2037.881-EN-T-ASYM-D-350-740	[T-ASYM-D] Tünel, Asimetrik, Tip D	2661 lm	16 W	4000 K CRI 70	On/Off, 0-10V, DALI, AutoDIM, StepDIM
LT2037.881-EN-T-ASYM-D-500-730	[T-ASYM-D] Tünel, Asimetrik, Tip D	3425 lm	24 W	3000 K CRI 70	On/Off, 0-10V, DALI, AutoDIM, StepDIM
LT2037.881-EN-T-ASYM-D-500-740	[T-ASYM-D] Tünel, Asimetrik, Tip D	3675 lm	24 W	4000 K CRI 70	On/Off, 0-10V, DALI, AutoDIM, StepDIM
LT2037.881-EN-T-ASYM-D-700-730	[T-ASYM-D] Tünel, Asimetrik, Tip D	4760 lm	35 W	3000 K CRI 70	On/Off, 0-10V, DALI, AutoDIM, StepDIM
LT2037.881-EN-T-ASYM-D-700-740	[T-ASYM-D] Tünel, Asimetrik, Tip D	5090 lm	35 W	4000 K CRI 70	On/Off, 0-10V, DALI, AutoDIM, StepDIM
LT2037.881-EN-T-CB-A-350-730	[T-CB-A] Tünel, Karşı aç, Tip A	2458 lm	16 W	3000 K CRI 70	On/Off, 0-10V, DALI, AutoDIM, StepDIM
LT2037.881-EN-T-CB-A-350-740	[T-CB-A] Tünel, Karşı aç, Tip A	2758 lm	16 W	4000 K CRI 70	On/Off, 0-10V, DALI, AutoDIM, StepDIM
LT2037.881-EN-T-CB-A-350-830	[T-CB-A] Tünel, Karşı aç, Tip A			3000 K CRI 80	On/Off, 0-10V, DALI, AutoDIM, StepDIM
LT2037.881-EN-T-CB-A-500-730	[T-CB-A] Tünel, Karşı aç, Tip A	3380 lm	24 W	3000 K CRI 70	On/Off, 0-10V, DALI, AutoDIM, StepDIM
LT2037.881-EN-T-CB-A-500-740	[T-CB-A] Tünel, Karşı aç, Tip A	3805 lm	24 W	4000 K CRI 70	On/Off, 0-10V, DALI, AutoDIM, StepDIM
LT2037.881-EN-T-CB-A-700-730	[T-CB-A] Tünel, Karşı aç, Tip A	4730 lm	35 W	3000 K CRI 70	On/Off, 0-10V, DALI, AutoDIM, StepDIM
LT2037.881-EN-T-CB-A-700-740	[T-CB-A] Tünel, Karşı aç, Tip A	5275 lm	35 W	4000 K CRI 70	On/Off, 0-10V, DALI, AutoDIM, StepDIM
LT2037.881-EN-T-CB-B-350-730	[T-CB-B] Tünel, Karşı ışık atış, Tip B	2381 lm	16 W	3000 K CRI 70	On/Off, 0-10V, DALI, AutoDIM, StepDIM

HPR Pazarlama A.Ş.

Başkent OSB 22. Cd. No: 2, Malıköy, Temelli, Sincan, 06909
Ankara, Turkey
+90 312 267 54 30
info@hepergroup.com

Yazılı uyarı olmadan teknik detayları değiştirme hakkımızı gizli tutuyoruz. Versiyon: 04.04.2024. Güncel versiyon için ziyaret edin: heperlighting.com. Tüm ışık akısı ($\pm 7\%$ tolerans) ve güç değerleri ($\pm 10\%$ tolerans) IES, CIE ve diğer uygulanabilir standartlara uygun olarak çıkarılmıştır.

LT2037.881-EN-T-CB-B-350-740	[T-CB-B] Tünel, Karşı ışık atış, Tip B	2671 lm	16 W	4000 K CRI 70	On/Off, 0-10V, DALI, AutoDIM, StepDIM
LT2037.881-EN-T-CB-B-500-730	[T-CB-B] Tünel, Karşı ışık atış, Tip B	3265 lm	24 W	3000 K CRI 70	On/Off, 0-10V, DALI, AutoDIM, StepDIM
LT2037.881-EN-T-CB-B-500-740	[T-CB-B] Tünel, Karşı ışık atış, Tip B	3690 lm	24 W	4000 K CRI 70	On/Off, 0-10V, DALI, AutoDIM, StepDIM
LT2037.881-EN-T-CB-B-700-730	[T-CB-B] Tünel, Karşı ışık atış, Tip B	4580 lm	35 W	3000 K CRI 70	On/Off, 0-10V, DALI, AutoDIM, StepDIM
LT2037.881-EN-T-CB-B-700-740	[T-CB-B] Tünel, Karşı ışık atış, Tip B	5110 lm	35 W	4000 K CRI 70	On/Off, 0-10V, DALI, AutoDIM, StepDIM
LT2037.881-EN-T-SYM-A-350-730	[T-SYM-A] Tünel, Simetrik, Tip A	2425 lm	16 W	3000 K CRI 70	On/Off, 0-10V, DALI, AutoDIM, StepDIM
LT2037.881-EN-T-SYM-A-350-740	[T-SYM-A] Tünel, Simetrik, Tip A	2719 lm	16 W	4000 K CRI 70	On/Off, 0-10V, DALI, AutoDIM, StepDIM
LT2037.881-EN-T-SYM-A-350-830	[T-ASYM-A] Tünel, Asimetrik, Tip A			3000 K CRI 80	On/Off, 0-10V, DALI, AutoDIM, StepDIM
LT2037.881-EN-T-SYM-A-500-730	[T-SYM-A] Tünel, Simetrik, Tip A	3405 lm	24 W	3000 K CRI 70	On/Off, 0-10V, DALI, AutoDIM, StepDIM
LT2037.881-EN-T-SYM-A-500-740	[T-SYM-A] Tünel, Simetrik, Tip A	3760 lm	24 W	4000 K CRI 70	On/Off, 0-10V, DALI, AutoDIM, StepDIM
LT2037.881-EN-T-SYM-A-700-730	[T-SYM-A] Tünel, Simetrik, Tip A	4670 lm	35 W	3000 K CRI 70	On/Off, 0-10V, DALI, AutoDIM, StepDIM
LT2037.881-EN-T-SYM-A-700-740	[T-SYM-A] Tünel, Simetrik, Tip A	5205 lm	35 W	4000 K CRI 70	On/Off, 0-10V, DALI, AutoDIM, StepDIM
LT2037.881-EN-T-SYM-B-350-730	[T-SYM-B] Tünel, Simetrik, Tip B	2396 lm	16 W	3000 K CRI 70	On/Off, 0-10V, DALI, AutoDIM, StepDIM
LT2037.881-EN-T-SYM-B-350-740	[T-SYM-B] Tünel, Simetrik, Tip B	2690 lm	16 W	4000 K CRI 70	On/Off, 0-10V, DALI, AutoDIM, StepDIM
LT2037.881-EN-T-SYM-B-500-730	[T-SYM-B] Tünel, Simetrik, Tip B	3300 lm	24 W	3000 K CRI 70	On/Off, 0-10V, DALI, AutoDIM, StepDIM
LT2037.881-EN-T-SYM-B-500-740	[T-SYM-B] Tünel, Simetrik, Tip B	3715 lm	24 W	4000 K CRI 70	On/Off, 0-10V, DALI, AutoDIM, StepDIM
LT2037.881-EN-T-SYM-B-700-730	[T-SYM-B] Tünel, Simetrik, Tip B	4620 lm	35 W	3000 K CRI 70	On/Off, 0-10V, DALI, AutoDIM, StepDIM

HPR Pazarlama A.Ş.

Başkent OSB 22. Cd. No: 2, Malıköy, Temelli, Sincan, 06909
Ankara, Turkey
+90 312 267 54 30
info@hepergroup.com

Yazılı uyarı olmadan teknik detayları değiştirme hakkımızı gizli tutuyoruz. Versiyon: 04.04.2024. Güncel versiyon için ziyaret edin: heperlighting.com. Tüm ışık akısı ($\pm 7\%$ tolerans) ve güç değerleri ($\pm 10\%$ tolerans) IES, CIE ve diğer uygulanabilir standartlara uygun olarak çıkarılmıştır.

LT2037.881-EN-T-SYM-B-700-740	[T-SYM-B] Tünel, Simetrik, Tip B	5145 lm	35 W	4000 K CRI 70	On/Off, 0-10V, DALI, AutoDIM, StepDIM
LT2037.881-EN-T-SYM-C-350-730	[T-SYM-C] Tünel, Simetrik, Tip C	2439 lm	16 W	3000 K CRI 70	On/Off, 0-10V, DALI, AutoDIM, StepDIM
LT2037.881-EN-T-SYM-C-350-740	[T-SYM-C] Tünel, Simetrik, Tip C	2734 lm	16 W	4000 K CRI 70	On/Off, 0-10V, DALI, AutoDIM, StepDIM
LT2037.881-EN-T-SYM-C-500-730	[T-SYM-C] Tünel, Simetrik, Tip C	3360 lm	24 W	3000 K CRI 70	On/Off, 0-10V, DALI, AutoDIM, StepDIM
LT2037.881-EN-T-SYM-C-500-740	[T-SYM-C] Tünel, Simetrik, Tip C	3780 lm	24 W	4000 K CRI 70	On/Off, 0-10V, DALI, AutoDIM, StepDIM
LT2037.881-EN-T-SYM-C-700-730	[T-SYM-C] Tünel, Simetrik, Tip C	4695 lm	35 W	3000 K CRI 70	On/Off, 0-10V, DALI, AutoDIM, StepDIM
LT2037.881-EN-T-SYM-C-700-740	[T-SYM-C] Tünel, Simetrik, Tip C	5235 lm	35 W	4000 K CRI 70	On/Off, 0-10V, DALI, AutoDIM, StepDIM
LT2037.881-EN-T-SYM-D-350-730	[T-SYM-D] Tünel, Simetrik, Tip D	2352 lm	16 W	3000 K CRI 70	On/Off, 0-10V, DALI, AutoDIM, StepDIM
LT2037.881-EN-T-SYM-D-350-740	[T-SYM-D] Tünel, Simetrik, Tip D	2642 lm	16 W	4000 K CRI 70	On/Off, 0-10V, DALI, AutoDIM, StepDIM
LT2037.881-EN-T-SYM-D-500-730	[T-SYM-D] Tünel, Simetrik, Tip D	3325 lm	23 W	3000 K CRI 70	On/Off, 0-10V, DALI, AutoDIM, StepDIM
LT2037.881-EN-T-SYM-D-500-740	[T-SYM-D] Tünel, Simetrik, Tip D	3645 lm	24 W	4000 K CRI 70	On/Off, 0-10V, DALI, AutoDIM, StepDIM
LT2037.881-EN-T-SYM-D-700-730	[T-SYM-D] Tünel, Simetrik, Tip D	4530 lm	35 W	3000 K CRI 70	On/Off, 0-10V, DALI, AutoDIM, StepDIM
LT2037.881-EN-T-SYM-D-700-740	[T-SYM-D] Tünel, Simetrik, Tip D	5050 lm	35 W	4000 K CRI 70	On/Off, 0-10V, DALI, AutoDIM, StepDIM

HPR Pazarlama A.Ş.

Başkent OSB 22. Cd. No: 2, Malıköy, Temelli, Sincan, 06909
Ankara, Turkey
+90 312 267 54 30
info@hepergroup.com

Yazılı uyarı olmadan teknik detayları değiştirme hakkımızı gizli tutuyoruz. Versiyon: 04.04.2024. Güncel versiyon için ziyaret edin: heperlighting.com. Tüm ışık akısı (\pm %7 tolerans) ve güç değerleri (\pm %10 tolerans) IES, CIE ve diğer uygulanabilir standartlara uygun olarak çıkarılmıştır.