

# GOLEDO-T 128 LED

LT2037.768-EN

CE UK CA IK08 IP66



heper

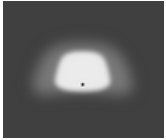
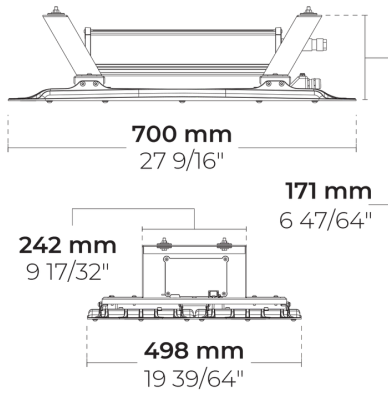

[T-ASYM-A]  
Tünel, Asimetrik, Tip A -

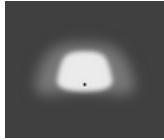

[T-ASYM-B]  
Tünel, Asimetrik, Tip B -

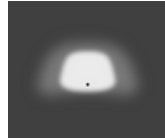

[T-ASYM-C]  
Tünel, Asimetrik, Tip C -



[T-ASYM-D]  
Tünel, Asimetrik, Tip D -



[T-CB-A]  
Tünel, Karşı aç, Tip A -



[T-CB-B]  
Tünel, Karşı ışık atış, Tip B -

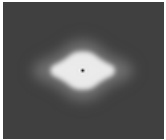

[T-SYM-A]  
Tünel, Simetrik, Tip A

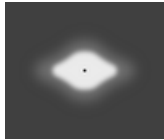

[T-SYM-B]  
Tünel, Simetrik, Tip B



[T-SYM-C]  
Tünel, Simetrik, Tip C

## Varyantlar

### Işık dağılımı

[T-ASYM-A], [T-ASYM-B], [T-ASYM-C], [T-ASYM-D], [T-CB-A], [T-CB-B], [T-SYM-A], [T-SYM-B], [T-SYM-C], [T-SYM-D]

### Işık çıkış akısı

10140 - 41445 lm

### Ölçülen giriş gücü

63 - 274 W

### Renk sıcaklığı

3000 K CRI 70, 4000 K CRI 70

### Ömür L90B50 (saat)

>102, 000

### Ömür L80B50 (saat)

>102, 000

## Seçenekler

### Kontrol

On/Off, 0-10V, DALI, AutoDIM, StepDIM \*

### Ürün renkleri



## Ekstralar

### Extra gerilim

10 kV

### koruyucu

### Işık çıkışı

Sabit ışık çıkışı

### Fabrikaya danışın

Class II, 120-277V 50/60Hz

### Armatür gövde

Çifte elektrostatik boyama

### seçenekleri

## Teknik bilgi

### Montaj

Standart kayış bağlantısı. Kayar montaj braketini seçeneği ekstra olarak sunuluyor

### Gövde

Korozyona dayanımlı dökme denizcilik sınıfı alüminyum gövde

### Yüzey

Kromat dönüşüm ön işlemi ve ardından elektrostatik toz boya

### Bağlantı elemanları

Paslanmaz çelik (304 sınıfı)

### Conta

Silikon

### Lens / Reflektör

Yüksek optik verimli PMMA lens

### Cam / Difüzör

Temperli emniyet camı

### Darbe koruması

IK08

### Koruma sınıfı

IP66

### Giriş gerilimi

220-240V 50/60Hz

### Yalıtım sınıfı

Class I

### Ağırlık

18.75 kg

### LED modül

PCB üzerine entegre edilmiş yüksek güçlü LEDler

### Sürücü

Dahili LED Sürücü

### Sürücü aşırı gerilim

10/6 kV

### koruması

### Güç faktörü

> 0.95

### Seri kablolama

Tek kablo girişi

### Çalışma sıcaklığı

-40...50°C

### Kablo

1 m halojeniz kablo

### Notes

Bu ürün, talep üzerine Yalıtım sınıfı (Sınıf II) ile tedarik edilebilir. Lütfen fabrika ile iletişime geçin.

\* Lütfen her bir kontrol tipi için özel varyantı kontrol edin.

## HPR Pazarlama A.Ş.

Başkent OSB 22. Cd. No: 2, Malıköy, Temelli, Sincan, 06909

Ankara, Turkey

+90 312 267 54 30

info@hepergroup.com

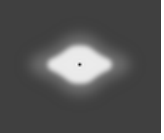

Yazılı uyarı olmadan teknik detayları değiştirme hakkımızı gizli tutuyoruz. Versiyon: 30.03.2024. Güncel versiyon için ziyaret edin: heperlighting.com. Tüm ışık akısı ( $\pm 7\%$  tolerans) ve güç değerleri ( $\pm 10\%$  tolerans) IES, CIE ve diğer uygulanabilir standartlara uygun olarak çıkarılmıştır.



[T-SYM-D]

Tünel, Simetrik, Tip D

Proje ismi		Tip		Miktar	
Tarih		Not			
<b>LT2037.768-EN-__-__-__-__-EN-C1-__-__-__-__-__-__</b>					

Işık dağılımı	Ölçülen giriş gücü	Renk sıcaklığı	Kontrol	Ürün renkleri
<b>[T-ASYM-A]</b> Tünel, Asimetrik, Tip A	<b>[500]</b> 63 W	<b>[730]</b> 3000 K CRI 70	<b>[ONOFF]</b> On/Off	<b>[CC]</b>  Özel renk (Lütfen RAL kodunu belirtin)
<b>[T-ASYM-B]</b> Tünel, Asimetrik, Tip B	<b>[350]</b> 123 W	<b>[740]</b> 4000 K CRI 70	<b>[0-10V]</b> 0-10V	<b>[7035]</b>  Açık gri (RAL 7035)
<b>[T-ASYM-C]</b> Tünel, Asimetrik, Tip C	<b>[350]</b> 124 W		<b>[DALI]</b> DALI	
<b>[T-ASYM-D]</b> Tünel, Asimetrik, Tip D	<b>[350]</b> 125 W		<b>[AUTO]</b> AutoDIM	
<b>[T-CB-A]</b> Tünel, Karşı aç, Tip A	<b>[350]</b> 126 W		<b>[STEP]</b> StepDIM	
<b>[T-CB-B]</b> Tünel, Karşı ışık atış, Tip B	<b>[350]</b> 127 W			
<b>[T-SYM-A]</b> Tünel, Simetrik, Tip A	<b>[350]</b> 128 W			
<b>[T-SYM-B]</b> Tünel, Simetrik, Tip B	<b>[500]</b> 182 W			
<b>[T-SYM-C]</b> Tünel, Simetrik, Tip C	<b>[500]</b> 184 W			
<b>[T-SYM-D]</b> Tünel, Simetrik, Tip D	<b>[500]</b> 185 W			
	<b>[500]</b> 186 W			
	<b>[500]</b> 187 W			
	<b>[500]</b> 188 W			
	<b>[500]</b> 189 W			
	<b>[700]</b> 273 W			
	<b>[700]</b> 274 W			
<b>Ekstralar</b>				

<b>Extra gerilim koruyucu</b>
<b>[SP10]</b> 10 kV
<b>İşık çıkışı</b>
<b>[CLO]</b> Sabit ışık çıkışı
<b>Fabrikaya danışın</b>
<b>[C2]</b> Class II
<b>[UNI]</b> 120-277V 50/60Hz
<b>Armatür gövde seçenekleri</b>
<b>[DPC]</b> Çifte elektrostatik boyama

Varyant kodu	Işık dağılımı	Işık çıkış akısı	Ölçülen giriş gücü	Renk sıcaklığı	Kontrol
LT2037.768-EN-T-ASYM-A-350-730	[T-ASYM-A] Tünel, Asimetrik, Tip A	19693 lm	123 W	3000 K CRI 70	
LT2037.768-EN-T-ASYM-A-350-740	[T-ASYM-A] Tünel, Asimetrik, Tip A	22098 lm	127 W	4000 K CRI 70	
LT2037.768-EN-T-ASYM-A-500-730	[T-ASYM-A] Tünel, Asimetrik, Tip A	27305 lm	182 W	3000 K CRI 70	On/Off, 0-10V, DALI, AutoDIM, StepDIM
LT2037.768-EN-T-ASYM-A-500-740	[T-ASYM-A] Tünel, Asimetrik, Tip A	30520 lm	187 W	4000 K CRI 70	On/Off, 0-10V, DALI, AutoDIM, StepDIM
LT2037.768-EN-T-ASYM-A-700-730	[T-ASYM-A] Tünel, Asimetrik, Tip A	37930 lm	273 W	3000 K CRI 70	On/Off, 0-10V, DALI, AutoDIM, StepDIM
LT2037.768-EN-T-ASYM-A-700-740	[T-ASYM-A] Tünel, Asimetrik, Tip A	41190 lm	273 W	4000 K CRI 70	On/Off, 0-10V, DALI, AutoDIM, StepDIM
LT2037.768-EN-T-ASYM-B-350-730	[T-ASYM-B] Tünel, Asimetrik, Tip B	19291 lm	124 W	3000 K CRI 70	On/Off, 0-10V, DALI, AutoDIM, StepDIM
LT2037.768-EN-T-ASYM-B-350-740	[T-ASYM-B] Tünel, Asimetrik, Tip B	21644 lm	125 W	4000 K CRI 70	On/Off, 0-10V, DALI, AutoDIM, StepDIM
LT2037.768-EN-T-ASYM-B-500-730	[T-ASYM-B] Tünel, Asimetrik, Tip B	26745 lm	182 W	3000 K CRI 70	On/Off, 0-10V, DALI, AutoDIM, StepDIM
LT2037.768-EN-T-ASYM-B-500-740	[T-ASYM-B] Tünel, Asimetrik, Tip B	29895 lm	184 W	4000 K CRI 70	On/Off, 0-10V, DALI, AutoDIM, StepDIM
LT2037.768-EN-T-ASYM-B-700-730	[T-ASYM-B] Tünel, Asimetrik, Tip B	37150 lm	274 W	3000 K CRI 70	On/Off, 0-10V, DALI, AutoDIM, StepDIM
LT2037.768-EN-T-ASYM-B-700-740	[T-ASYM-B] Tünel, Asimetrik, Tip B	41070 lm	274 W	4000 K CRI 70	On/Off, 0-10V, DALI, AutoDIM, StepDIM
LT2037.768-EN-T-ASYM-C-350-730	[T-ASYM-C] Tünel, Asimetrik, Tip C	19779 lm	123 W	3000 K CRI 70	On/Off, 0-10V, DALI, AutoDIM, StepDIM
LT2037.768-EN-T-ASYM-C-350-740	[T-ASYM-C] Tünel, Asimetrik, Tip C	22193 lm	127 W	4000 K CRI 70	On/Off, 0-10V, DALI, AutoDIM, StepDIM
LT2037.768-EN-T-ASYM-C-500-730	[T-ASYM-C] Tünel, Asimetrik, Tip C	27420 lm	182 W	3000 K CRI 70	On/Off, 0-10V, DALI, AutoDIM, StepDIM
LT2037.768-EN-T-ASYM-C-500-740	[T-ASYM-C] Tünel, Asimetrik, Tip C	30650 lm	187 W	4000 K CRI 70	On/Off, 0-10V, DALI, AutoDIM, StepDIM
LT2037.768-EN-T-ASYM-C-700-730	[T-ASYM-C] Tünel, Asimetrik, Tip C	38095 lm	274 W	3000 K CRI 70	On/Off, 0-10V, DALI, AutoDIM, StepDIM

**HPR Pazarlama A.Ş.**

Başkent OSB 22. Cd. No: 2, Malıköy, Temelli, Sincan, 06909  
Ankara, Turkey  
+90 312 267 54 30  
info@hepergroup.com

Yazılı uyarı olmadan teknik detayları değiştirme hakkımızı gizli tutuyoruz. Versiyon: 30.03.2024. Güncel versiyon için ziyaret edin: [heperlighting.com](http://heperlighting.com). Tüm ışık akısı ( $\pm 7\%$  tolerans) ve güç değerleri ( $\pm 10\%$  tolerans) IES, CIE ve diğer uygulanabilir standartlara uygun olarak çıkarılmıştır.

LT2037.768-EN-T-ASYM-C-700-740	[T-ASYM-C] Tünel, Asimetrik, Tip C	41445 lm	274 W	4000 K CRI 70	On/Off, 0-10V, DALI, AutoDIM, StepDIM
LT2037.768-EN-T-ASYM-D-350-730	[T-ASYM-D] Tünel, Asimetrik, Tip D	19779 lm	123 W	3000 K CRI 70	On/Off, 0-10V, DALI, AutoDIM, StepDIM
LT2037.768-EN-T-ASYM-D-350-740	[T-ASYM-D] Tünel, Asimetrik, Tip D	21286 lm	128 W	4000 K CRI 70	On/Off, 0-10V, DALI, AutoDIM, StepDIM
LT2037.768-EN-T-ASYM-D-500-730	[T-ASYM-D] Tünel, Asimetrik, Tip D	27420 lm	182 W	3000 K CRI 70	On/Off, 0-10V, DALI, AutoDIM, StepDIM
LT2037.768-EN-T-ASYM-D-500-740	[T-ASYM-D] Tünel, Asimetrik, Tip D	29400 lm	188 W	4000 K CRI 70	On/Off, 0-10V, DALI, AutoDIM, StepDIM
LT2037.768-EN-T-ASYM-D-700-730	[T-ASYM-D] Tünel, Asimetrik, Tip D	38095 lm	274 W	3000 K CRI 70	On/Off, 0-10V, DALI, AutoDIM, StepDIM
LT2037.768-EN-T-ASYM-D-700-740	[T-ASYM-D] Tünel, Asimetrik, Tip D	39585 lm	274 W	4000 K CRI 70	On/Off, 0-10V, DALI, AutoDIM, StepDIM
LT2037.768-EN-T-CB-A-350-730	[T-CB-A] Tünel, Karşı aç, Tip A	19653 lm	123 W	3000 K CRI 70	
LT2037.768-EN-T-CB-A-350-740	[T-CB-A] Tünel, Karşı aç, Tip A	22050 lm	128 W	4000 K CRI 70	
LT2037.768-EN-T-CB-A-500-730	[T-CB-A] Tünel, Karşı aç, Tip A	27245 lm	182 W	3000 K CRI 70	On/Off, 0-10V, DALI, AutoDIM, StepDIM
LT2037.768-EN-T-CB-A-500-740	[T-CB-A] Tünel, Karşı aç, Tip A	30455 lm	189 W	4000 K CRI 70	On/Off, 0-10V, DALI, AutoDIM, StepDIM
LT2037.768-EN-T-CB-A-700-730	[T-CB-A] Tünel, Karşı aç, Tip A	37845 lm	273 W	3000 K CRI 70	On/Off, 0-10V, DALI, AutoDIM, StepDIM
LT2037.768-EN-T-CB-A-700-740	[T-CB-A] Tünel, Karşı aç, Tip A	40795 lm	273 W	4000 K CRI 70	On/Off, 0-10V, DALI, AutoDIM, StepDIM
LT2037.768-EN-T-CB-B-350-730	[T-CB-B] Tünel, Karşı ışık atış, Tip B	19035 lm	123 W	3000 K CRI 70	On/Off, 0-10V, DALI, AutoDIM, StepDIM
LT2037.768-EN-T-CB-B-350-740	[T-CB-B] Tünel, Karşı ışık atış, Tip B	21359 lm	128 W	4000 K CRI 70	On/Off, 0-10V, DALI, AutoDIM, StepDIM
LT2037.768-EN-T-CB-B-500-730	[T-CB-B] Tünel, Karşı ışık atış, Tip B	26385 lm	182 W	3000 K CRI 70	On/Off, 0-10V, DALI, AutoDIM, StepDIM
LT2037.768-EN-T-CB-B-500-740	[T-CB-B] Tünel, Karşı ışık atış, Tip B	29500 lm	189 W	4000 K CRI 70	On/Off, 0-10V, DALI, AutoDIM, StepDIM
LT2037.768-EN-T-CB-B-700-730	[T-CB-B] Tünel, Karşı ışık atış, Tip B	36660 lm	273 W	3000 K CRI 70	On/Off, 0-10V, DALI, AutoDIM, StepDIM

**HPR Pazarlama A.Ş.**

Başkent OSB 22. Cd. No: 2, Malıköy, Temelli, Sincan, 06909  
Ankara, Turkey  
+90 312 267 54 30  
info@hepergroup.com

Yazılı uyarı olmadan teknik detayları değiştirme hakkımızı gizli tutuyoruz. Versiyon: 30.03.2024. Güncel versiyon için ziyaret edin: [heperlighting.com](http://heperlighting.com). Tüm ışık akısı ( $\pm 7\%$  tolerans) ve güç değerleri ( $\pm 10\%$  tolerans) IES, CIE ve diğer uygulanabilir standartlara uygun olarak çıkarılmıştır.

LT2037.768-EN-T-CB-B-700-740	[T-CB-B] Tünel, Karşı ışık atış, Tip B	39605 lm	273 W	4000 K CRI 70	On/Off, 0-10V, DALI, AutoDIM, StepDIM
LT2037.768-EN-T-SYM-A-350-730	[T-SYM-A] Tünel, Simetrik, Tip A	19397 lm	124 W	3000 K CRI 70	
LT2037.768-EN-T-SYM-A-350-740	[T-SYM-A] Tünel, Simetrik, Tip A	21764 lm	126 W	4000 K CRI 70	
LT2037.768-EN-T-SYM-A-500-730	[T-SYM-A] Tünel, Simetrik, Tip A	26885 lm	182 W	3000 K CRI 70	On/Off, 0-10V, DALI, AutoDIM, StepDIM
LT2037.768-EN-T-SYM-A-500-740	[T-SYM-A] Tünel, Simetrik, Tip A	30060 lm	186 W	4000 K CRI 70	On/Off, 0-10V, DALI, AutoDIM, StepDIM
LT2037.768-EN-T-SYM-A-700-730	[T-SYM-A] Tünel, Simetrik, Tip A	37355 lm	274 W	3000 K CRI 70	On/Off, 0-10V, DALI, AutoDIM, StepDIM
LT2037.768-EN-T-SYM-A-700-740	[T-SYM-A] Tünel, Simetrik, Tip A	40945 lm	274 W	4000 K CRI 70	On/Off, 0-10V, DALI, AutoDIM, StepDIM
LT2037.768-EN-T-SYM-B-350-730	[T-SYM-B] Tünel, Simetrik, Tip B	19185 lm	123 W	3000 K CRI 70	On/Off, 0-10V, DALI, AutoDIM, StepDIM
LT2037.768-EN-T-SYM-B-350-740	[T-SYM-B] Tünel, Simetrik, Tip B	21528 lm	126 W	4000 K CRI 70	On/Off, 0-10V, DALI, AutoDIM, StepDIM
LT2037.768-EN-T-SYM-B-500-730	[T-SYM-B] Tünel, Simetrik, Tip B	26595 lm	182 W	3000 K CRI 70	On/Off, 0-10V, DALI, AutoDIM, StepDIM
LT2037.768-EN-T-SYM-B-500-740	[T-SYM-B] Tünel, Simetrik, Tip B	29730 lm	185 W	4000 K CRI 70	On/Off, 0-10V, DALI, AutoDIM, StepDIM
LT2037.768-EN-T-SYM-B-700-730	[T-SYM-B] Tünel, Simetrik, Tip B	36945 lm	273 W	3000 K CRI 70	On/Off, 0-10V, DALI, AutoDIM, StepDIM
LT2037.768-EN-T-SYM-B-700-740	[T-SYM-B] Tünel, Simetrik, Tip B	40530 lm	273 W	4000 K CRI 70	On/Off, 0-10V, DALI, AutoDIM, StepDIM
LT2037.768-EN-T-SYM-C-350-730	[T-SYM-C] Tünel, Simetrik, Tip C	19503 lm	123 W	3000 K CRI 70	On/Off, 0-10V, DALI, AutoDIM, StepDIM
LT2037.768-EN-T-SYM-C-350-740	[T-SYM-C] Tünel, Simetrik, Tip C	21885 lm	127 W	4000 K CRI 70	On/Off, 0-10V, DALI, AutoDIM, StepDIM
LT2037.768-EN-T-SYM-C-500-730	[T-SYM-C] Tünel, Simetrik, Tip C	27035 lm	182 W	3000 K CRI 70	On/Off, 0-10V, DALI, AutoDIM, StepDIM
LT2037.768-EN-T-SYM-C-500-740	[T-SYM-C] Tünel, Simetrik, Tip C	10140 lm	63 W	4000 K CRI 70	On/Off, 0-10V, DALI, AutoDIM, StepDIM
LT2037.768-EN-T-SYM-C-700-730	[T-SYM-C] Tünel, Simetrik, Tip C	37560 lm	273 W	3000 K CRI 70	On/Off, 0-10V, DALI, AutoDIM, StepDIM

**HPR Pazarlama A.Ş.**

Başkent OSB 22. Cd. No: 2, Malıköy, Temelli, Sincan, 06909  
Ankara, Turkey  
+90 312 267 54 30  
info@hepergroup.com

Yazılı uyarı olmadan teknik detayları değiştirme hakkımızı gizli tutuyoruz. Versiyon: 30.03.2024. Güncel versiyon için ziyaret edin: [heperlighting.com](http://heperlighting.com). Tüm ışık akısı ( $\pm 7\%$  tolerans) ve güç değerleri ( $\pm 10\%$  tolerans) IES, CIE ve diğer uygulanabilir standartlara uygun olarak çıkarılmıştır.

LT2037.768-EN-T-SYM-C-700-740	[T-SYM-C] Tünel, Simetrik, Tip C	41040 lm	273 W	4000 K CRI 70	On/Off, 0-10V, DALI, AutoDIM, StepDIM
LT2037.768-EN-T-SYM-D-350-730	[T-SYM-D] Tünel, Simetrik, Tip D	18823 lm	124 W	3000 K CRI 70	On/Off, 0-10V, DALI, AutoDIM, StepDIM
LT2037.768-EN-T-SYM-D-350-740	[T-SYM-D] Tünel, Simetrik, Tip D	21121 lm	127 W	4000 K CRI 70	On/Off, 0-10V, DALI, AutoDIM, StepDIM
LT2037.768-EN-T-SYM-D-500-730	[T-SYM-D] Tünel, Simetrik, Tip D	18245 lm	128 W	3000 K CRI 70	On/Off, 0-10V, DALI, AutoDIM, StepDIM
LT2037.768-EN-T-SYM-D-500-740	[T-SYM-D] Tünel, Simetrik, Tip D	29165 lm	187 W	4000 K CRI 70	On/Off, 0-10V, DALI, AutoDIM, StepDIM
LT2037.768-EN-T-SYM-D-700-730	[T-SYM-D] Tünel, Simetrik, Tip D	36250 lm	274 W	3000 K CRI 70	On/Off, 0-10V, DALI, AutoDIM, StepDIM
LT2037.768-EN-T-SYM-D-700-740	[T-SYM-D] Tünel, Simetrik, Tip D	39530 lm	274 W	4000 K CRI 70	On/Off, 0-10V, DALI, AutoDIM, StepDIM

**HPR Pazarlama A.Ş.**

Başkent OSB 22. Cd. No: 2, Malıköy, Temelli, Sincan, 06909  
Ankara, Turkey  
+90 312 267 54 30  
info@hepergroup.com

Yazılı uyarı olmadan teknik detayları değiştirme hakkımızı gizli tutuyoruz. Versiyon: 30.03.2024. Güncel versiyon için ziyaret edin: [heperlighting.com](http://heperlighting.com). Tüm ışık akısı ( $\pm 7\%$  tolerans) ve güç değerleri ( $\pm 10\%$  tolerans) IES, CIE ve diğer uygulanabilir standartlara uygun olarak çıkarılmıştır.