

NOX 128 LED

LT1010.767-EN

CE EAC UK CA IK10 IP66

heper

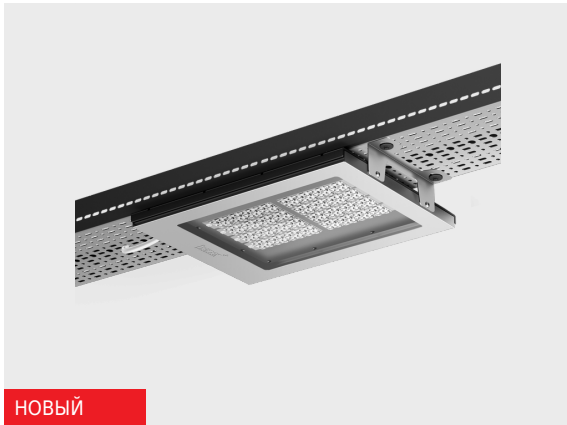

НОВЫЙ

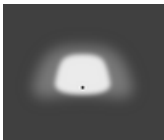
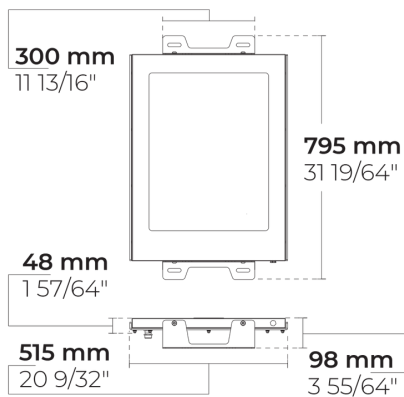

[T-ASYM-A]
Туннель,
Асимметричный, Тип
А -

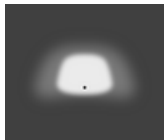

[T-ASYM-B]
Туннель,
Асимметричный, Тип
В -



[T-CB-A]
Туннель, Встречный
луч, Тип А -



[T-CB-D]
Туннель, Встречный
луч, Тип D -



[T-CB-E]
Туннель, встречная
балка, тип E -



[T-SYM-A]
Туннель,
Симметричный, Тип
А -



[T-SYM-B]
Туннель,
Симметричный, Тип
В -

Варианты

Распределение света	[T-ASYM-A], [T-ASYM-B], [T-CB-A], [T-CB-D], [T-CB-E], [T-SYM-A], [T-SYM-B]
Поток доставляемых люменов	17235 - 39375 lm
Номинальная входная мощность	138 - 272 W
Цветовая температура	3000 K CRI 70, 4000 K CRI 70
Срок службы L90B50 (час)	>102, 000
Срок службы L80B50 (час)	>102, 000

Опции

Цвета изделия



Дополнительно

Световой поток	Постоянный световой поток
Проконсультируйтесь с заводом-изготовителем	Class II, 120-277V 50/60Hz

Техническая информация

Монтаж	Стандартное соединение ремня.
Корпус	Корпус из коррозионностойкой нержавеющей стали (марка AISI 316 / EN 1.4401) в сочетании с корпусом радиатора из алюминиевого сплава
Отделка	Полированная нержавеющая сталь, анодированный алюминий
Крепеж	Нержавеющая сталь (марка 316)
Прокладка	Прокладка из EPDM (Shore A 25-30)
Линза / Отражатель	Линзы ПММА с высокой оптической эффективностью
Стекло / Диффузор	Закаленное безопасное стекло
Защита от ударов	IK10
Защита от проникновения	IP66
Входное напряжение	220-240V 50/60Hz
Класс изоляции	Class I
Вес	13.40 kg
Светодиодный модуль	Светодиоды высокой мощности на печатной плате с металлическим сердечником
Пускатель	Внешний светодиодный драйвер
Через проводку	Один кабельный ввод
Рабочая температура	-40...50°C
Кабель	1 м кабеля без галогенов

HPR Pazarlama A.Ş.
Başkent OSB 22. Cd. No: 2, Malıköy, Temelli,
Sincan, 06909 Ankara, Turkey
+90 312 267 54 30
info@hepergroup.com

HEPER Europe GmbH
Ahornweg 5a, 58675
Hemer, Germany
+49 237 2901 2975
infoEU@hepergroup.com

Мы оставляем за собой право изменять технические характеристики без предварительного письменного уведомления. Издание: 23.02.2024. Для получения текущей версии посетите heperlighting.com. Все значения потока (допуск ±7%) и мощности (допуск ±10%) получены в соответствии с соответствующими стандартами IES, CIE и применимыми стандартами.

Аксессуары (Заказывается отдельно)

Монтажные принадлежности

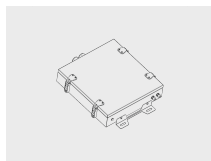

Control gear box M for NOX family

007502102

Монтажные принадлежности



Control gear box L for NOX family

007502104

Монтажные принадлежности

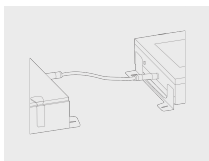

Preassembled cables and 5-pole connector set for NOX

007502168

HPR Pazarlama A.Ş.
Başkent OSB 22. Cd. No: 2, Malıköy, Temelli,
Sincan, 06909 Ankara, Turkey
+90 312 267 54 30
info@hepergroup.com

HEPER Europe GmbH
Ahornweg 5a, 58675
Hemer, Germany
+49 237 2901 2975
infoEU@hepergroup.com

Мы оставляем за собой право изменять технические характеристики без предварительного письменного уведомления. Издание: 23.02.2024. Для получения текущей версии посетите heperlighting.com. Все значения потока (допуск $\pm 7\%$) и мощности (допуск $\pm 10\%$) получены в соответствии с соответствующими стандартами IES, CIE и применимыми стандартами.

Название проекта		Тип		Количество	
Дата		Примечание			

LT1010.767-EN-__-__-__-__-EN-C1-__-__-__

Распределение света	Номинальная входная мощность	Цветовая температура	Контроль	Цвета изделия
[T-ASYM-A] Туннель, Асимметричный, Тип А [T-ASYM-B] Туннель, Асимметричный, Тип В [T-CB-A] Туннель, Встречный луч, Тип А [T-CB-D] Туннель, Встречный луч, Тип D [T-CB-E] Туннель, встречная балка, тип E [T-SYM-A] Туннель, Симметричный, Тип А [T-SYM-B] Туннель, Симметричный, Тип В	[350] 138 W [500] 193 W [700] 272 W	[730] 3000 K CRI 70 [740] 4000 K CRI 70		[SS] Нержавеющая сталь 
Дополнительно	Аксессуары (Заказывается отдельно)			
Световой поток	Монтажные принадлежности			
[CLO] Постоянный световой поток	[007502102] Control gear box M for NOX family			
Проконсультируйтесь с заводом-изготовителем	[007502104] Control gear box L for NOX family			
[C2] Class II	[007502168] Preassembled cables and 5-pole connector set for NOX			
[UNI] 120-277V 50/60Hz				

Код варианта	Распределение света	Поток доставляемых люменов	Номинальная входная мощность	Цветовая температура	Контроль
LT1010.767-EN-T-ASYM-A-350-730	[T-ASYM-A] Туннель, Асимметричный, Тип А	17548 lm	138 W	3000 K CRI 70	
LT1010.767-EN-T-ASYM-A-350-740	[T-ASYM-A] Туннель, Асимметричный, Тип А	18690 lm	138 W	4000 K CRI 70	
LT1010.767-EN-T-ASYM-A-500-730	[T-ASYM-A] Туннель, Асимметричный, Тип А	25898 lm	193 W	3000 K CRI 70	
LT1010.767-EN-T-ASYM-A-500-740	[T-ASYM-A] Туннель, Асимметричный, Тип А	27399 lm	193 W	4000 K CRI 70	
LT1010.767-EN-T-ASYM-A-700-730	[T-ASYM-A] Туннель, Асимметричный, Тип А	33400 lm	272 W	3000 K CRI 70	
LT1010.767-EN-T-ASYM-A-700-740	[T-ASYM-A] Туннель, Асимметричный, Тип А	35912 lm	272 W	4000 K CRI 70	
LT1010.767-EN-T-ASYM-B-350-730	[T-ASYM-B] Туннель, Асимметричный, Тип В	17617 lm	138 W	3000 K CRI 70	
LT1010.767-EN-T-ASYM-B-350-740	[T-ASYM-B] Туннель, Асимметричный, Тип В	18763 lm	138 W	4000 K CRI 70	
LT1010.767-EN-T-ASYM-B-500-730	[T-ASYM-B] Туннель, Асимметричный, Тип В	25999 lm	193 W	3000 K CRI 70	
LT1010.767-EN-T-ASYM-B-500-740	[T-ASYM-B] Туннель, Асимметричный, Тип В	27506 lm	193 W	4000 K CRI 70	
LT1010.767-EN-T-ASYM-B-700-730	[T-ASYM-B] Туннель, Асимметричный, Тип В	36052 lm	272 W	3000 K CRI 70	
LT1010.767-EN-T-ASYM-B-700-740	[T-ASYM-B] Туннель, Асимметричный, Тип В	33531 lm	272 W	4000 K CRI 70	
LT1010.767-EN-T-CB-A-350-730	[T-CB-A] Туннель, Встречный луч, Тип А	18455 lm	138 W	3000 K CRI 70	
LT1010.767-EN-T-CB-A-350-740	[T-CB-A] Туннель, Встречный луч, Тип А	19656 lm	138 W	4000 K CRI 70	
LT1010.767-EN-T-CB-A-500-730	[T-CB-A] Туннель, Встречный луч, Тип А	27237 lm	193 W	3000 K CRI 70	
LT1010.767-EN-T-CB-A-500-740	[T-CB-A] Туннель, Встречный луч, Тип А	28815 lm	193 W	4000 K CRI 70	
LT1010.767-EN-T-CB-A-700-730	[T-CB-A] Туннель, Встречный луч, Тип А	35127 lm	272 W	3000 K CRI 70	
LT1010.767-EN-T-CB-A-700-740	[T-CB-A] Туннель, Встречный луч, Тип А	37768 lm	272 W	4000 K CRI 70	
LT1010.767-EN-T-CB-D-350-730	[T-CB-D] Туннель, Встречный луч, Тип D	17235 lm	138 W	3000 K CRI 70	
LT1010.767-EN-T-CB-D-350-740	[T-CB-D] Туннель, Встречный луч, Тип D	18542 lm	138 W	4000 K CRI 70	
LT1010.767-EN-T-CB-D-500-730	[T-CB-D] Туннель, Встречный луч, Тип D	25437 lm	193 W	3000 K CRI 70	
LT1010.767-EN-T-CB-D-500-740	[T-CB-D] Туннель, Встречный луч, Тип D	27182 lm	193 W	4000 K CRI 70	
LT1010.767-EN-T-CB-D-700-730	[T-CB-D] Туннель, Встречный луч, Тип D	36615 lm	272 W	3000 K CRI 70	
LT1010.767-EN-T-CB-D-700-740	[T-CB-D] Туннель, Встречный луч, Тип D	39375 lm	272 W	4000 K CRI 70	
LT1010.767-EN-T-CB-E-350-730	[T-CB-E] Туннель, встречная балка, тип E	17701 lm	138 W	3000 K CRI 70	
LT1010.767-EN-T-CB-E-350-740	[T-CB-E] Туннель, встречная балка, тип E	18852 lm	138 W	4000 K CRI 70	
LT1010.767-EN-T-CB-E-500-730	[T-CB-E] Туннель, встречная балка, тип E	26123 lm	193 W	3000 K CRI 70	
LT1010.767-EN-T-CB-E-500-740	[T-CB-E] Туннель, встречная балка, тип E	27637 lm	193 W	4000 K CRI 70	
LT1010.767-EN-T-CB-E-700-730	[T-CB-E] Туннель, встречная балка, тип E	33691 lm	272 W	3000 K CRI 70	
LT1010.767-EN-T-CB-E-700-740	[T-CB-E] Туннель, встречная балка, тип E	36224 lm	272 W	4000 K CRI 70	
LT1010.767-EN-T-SYM-A-350-730	[T-SYM-A] Туннель, Симметричный, Тип А	17482 lm	138 W	3000 K CRI 70	
LT1010.767-EN-T-SYM-A-350-740	[T-SYM-A] Туннель, Симметричный, Тип А	18619 lm	138 W	4000 K CRI 70	
LT1010.767-EN-T-SYM-A-500-730	[T-SYM-A] Туннель, Симметричный, Тип А	25800 lm	193 W	3000 K CRI 70	
LT1010.767-EN-T-SYM-A-500-740	[T-SYM-A] Туннель, Симметричный, Тип А	27295 lm	193 W	4000 K CRI 70	
LT1010.767-EN-T-SYM-A-700-730	[T-SYM-A] Туннель, Симметричный, Тип А	33175 lm	272 W	3000 K CRI 70	
LT1010.767-EN-T-SYM-A-700-740	[T-SYM-A] Туннель, Симметричный, Тип А	35695 lm	272 W	4000 K CRI 70	
LT1010.767-EN-T-SYM-B-350-730	[T-SYM-B] Туннель, Симметричный, Тип В	17279 lm	138 W	3000 K CRI 70	
LT1010.767-EN-T-SYM-B-350-740	[T-SYM-B] Туннель, Симметричный, Тип В	18403 lm	138 W	4000 K CRI 70	
LT1010.767-EN-T-SYM-B-500-730	[T-SYM-B] Туннель, Симметричный, Тип В	25500 lm	193 W	3000 K CRI 70	
LT1010.767-EN-T-SYM-B-500-740	[T-SYM-B] Туннель, Симметричный, Тип В	26978 lm	193 W	4000 K CRI 70	
LT1010.767-EN-T-SYM-B-700-730	[T-SYM-B] Туннель, Симметричный, Тип В	32887 lm	272 W	3000 K CRI 70	

HPR Pazarlama A.Ş.
Başkent OSB 22. Cd. No: 2, Malıköy, Temelli,
Sincan, 06909 Ankara, Turkey
+90 312 267 54 30
info@hepergroup.com

HEPER Europe GmbH
Ahornweg 5a, 58675
Nemer, Germany
+49 237 2901 2975
infoEU@hepergroup.com

Мы оставляем за собой право изменять технические характеристики без предварительного письменного уведомления. Издание: 23.02.2024. Для получения текущей версии посетите heperlighting.com. Все значения потока (допуск $\pm 7\%$) и мощности (допуск $\pm 10\%$) получены в соответствии с соответствующими стандартами IES, CIE и применимыми стандартами.

LT1010.767-EN-T-SYM-B-700-740	[T-SYM-B] Туннель, Симметричный, Тип В	35360 lm	272 W	4000 K CRI 70	
-------------------------------	--	----------	-------	---------------	--

HPR Pazarlama A.Ş.
Başkent OSB 22. Cd. No: 2, Malıköy, Temelli,
Sincan, 06909 Ankara, Turkey
+90 312 267 54 30
info@hepergroup.com

HEPER Europe GmbH
Ahornweg 5a, 58675
Nemer, Germany
+49 237 2901 2975
infoEU@hepergroup.com

Мы оставляем за собой право изменять технические характеристики без предварительного письменного уведомления. Издание: 23.02.2024. Для получения текущей версии посетите heperlighting.com. Все значения потока (допуск $\pm 7\%$) и мощности (допуск $\pm 10\%$) получены в соответствии с соответствующими стандартами IES, CIE и применимыми стандартами.