

NOX 112 LED

LT1010.766-EN

CE UK CA IK10 IP66



heper

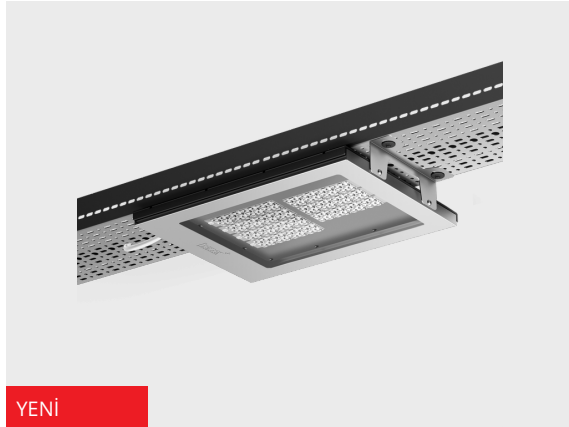

YENİ

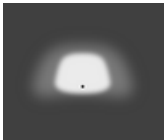
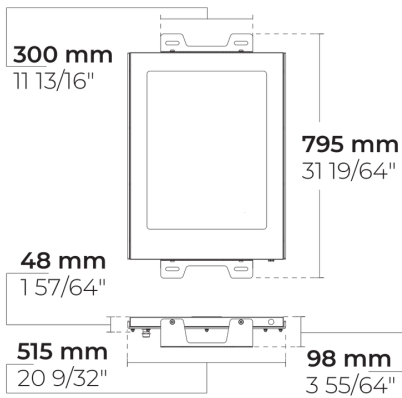

[T-ASYM-A]

Tünel, Asimetrik, Tip A -

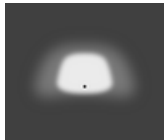

[T-ASYM-B]

Tünel, Asimetrik, Tip B -



[T-CB-A]

Tünel, Karşı aç, Tip A -



[T-CB-D]

Tünel, Karşı aç, Tip D -



[T-CB-E]

Tünel, Karşı aç, E Tipi -



[T-SYM-A]

Tünel, Simetrik, Tip A -



[T-SYM-B]

Tünel, Simetrik, Tip B -

Varyantlar

Işık dağılımı

[T-ASYM-A], [T-ASYM-B], [T-CB-A], [T-CB-D], [T-CB-E], [T-SYM-A], [T-SYM-B]

Işık çıkış akısı

14273 - 34453 lm

Ölçülen giriş gücü

121 - 238 W

Renk sıcaklığı

3000 K CRI 70, 4000 K CRI 70

Ömür L90B50 (saat)

>102,000

Ömür L80B50 (saat)

>102,000

Seçenekler

Ürün renkleri



Ekstralar

Işık çıkışı

Sabit ışık çıkışı

Fabrikaya danışın

Class II, 120-277V 50/60Hz

Teknik bilgi

Montaj

Standart kayış bağlantısı.

Gövde

Korozyona dayanıklı paslanmaz çelik (AISI 316 / EN 1.4401 sınıf) gövde ve alüminyum alaşımli soğutucu gövde

Yüzey

Parlatılmış paslanmaz çelik, anodize alüminyum

Bağlantı elemanları

Paslanmaz çelik (316 sınıfı)

Conta

EPDM conta (Sertlik değeri A 25-30)

Lens / Reflektör

Yüksek optik verimli PMMA lens

Cam / Difüzör

Temperli emniyet camı

Darbe koruması

IK10

Koruma sınıfı

IP66

Giriş gerilimi

220-240V 50/60Hz

Yalıtım sınıfı

Class I

Ağırlık

13.40 kg

LED modül

PCB üzerine entegre edilmiş yüksek güçlü LEDler

Sürücü

Harici LED sürücüsü

Seri kablolama

Tek kablo girişi

Çalışma sıcaklığı

-40...50°C

Kablo

1 m halojensiz kablo

HPR Pazarlama A.Ş.

Başkent OSB 22. Cd. No: 2, Malıköy, Temelli, Sincan, 06909

Ankara, Turkey

+90 312 267 54 30

info@hepergroup.com

Yazılı uyarı olmadan teknik detayları değiştirme hakkımızı gizli tutuyoruz. Versiyon: 23.02.2024. Güncel versiyon için ziyaret edin: heperlighting.com. Tüm ışık akısı ($\pm 7\%$ tolerans) ve güç değerleri ($\pm 10\%$ tolerans) IES, CIE ve diğer uygulanabilir standartlara uygun olarak çıkarılmıştır.

Aksesuarlar (Ayrı sipariş edilecek)

Montaj aksesuarları

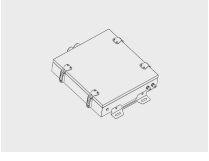

**NOX ailesi için
kontrol kutusu M**

007502102

Montaj aksesuarları

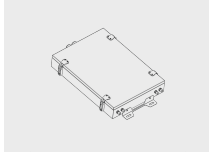

**NOX ailesi için
kontrol kutusu L**

007502104

Montaj aksesuarları

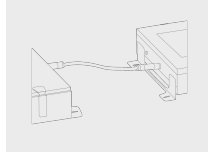

**NOX için 5-
kutuplu bağlantı
ve kablo seti**

007502168

Proje ismi		Tip		Miktar	
Tarih		Not			
LT1010.766-EN-___-___-___-___-EN-C1-___-___-___					

Işık dağılımı	Ölçülen giriş gücü	Renk sıcaklığı	Kontrol	Ürün renkleri
[T-ASYM-A] Tünel, Asimetrik, Tip A	[350] 121 W	[730] 3000 K CRI 70		[SS] Paslanmaz çelik 
[T-ASYM-B] Tünel, Asimetrik, Tip B	[500] 167 W	[740] 4000 K CRI 70		
[T-CB-A] Tünel, Karşı açılı, Tip A	[500] 170 W			
[T-CB-D] Tünel, Karşı açılı, Tip D	[700] 238 W			
[T-CB-E] Tünel, Karşı açılı, E Tipi				
[T-SYM-A] Tünel, Simetrik, Tip A				
[T-SYM-B] Tünel, Simetrik, Tip B				
Ekstralar	Aksesuarlar (Ayrı sipariş edilecek)			
Işık çıkışı	Montaj aksesuarları			
[CLO] Sabit ışık çıkışı	[007502102] NOX ailesi için kontrol kutusu M			
Fabrikaya danışın				
[C2] Class II	[007502104] NOX ailesi için kontrol kutusu L			
[UNI] 120-277V 50/60Hz	[007502168] NOX için 5-kutuplu bağlantı ve kablo seti			

Varyant kodu	Işık dağılımı	Işık çıkış akısı	Ölçülen giriş gücü	Renk sıcaklığı	Kontrol
LT1010.766-EN-T-ASYM-A-350-730	[T-ASYM-A] Tünel, Asimetrik, Tip A	15355 lm	121 W	3000 K CRI 70	
LT1010.766-EN-T-ASYM-A-350-740	[T-ASYM-A] Tünel, Asimetrik, Tip A	14327 lm	121 W	4000 K CRI 70	
LT1010.766-EN-T-ASYM-A-500-730	[T-ASYM-A] Tünel, Asimetrik, Tip A	22661 lm	170 W	3000 K CRI 70	
LT1010.766-EN-T-ASYM-A-500-740	[T-ASYM-A] Tünel, Asimetrik, Tip A	23974 lm	170 W	4000 K CRI 70	
LT1010.766-EN-T-ASYM-A-700-730	[T-ASYM-A] Tünel, Asimetrik, Tip A	29225 lm	238 W	3000 K CRI 70	
LT1010.766-EN-T-ASYM-A-700-740	[T-ASYM-A] Tünel, Asimetrik, Tip A	31423 lm	238 W	4000 K CRI 70	
LT1010.766-EN-T-ASYM-B-350-730	[T-ASYM-B] Tünel, Asimetrik, Tip B	15415 lm	121 W	3000 K CRI 70	
LT1010.766-EN-T-ASYM-B-350-740	[T-ASYM-B] Tünel, Asimetrik, Tip B	16417 lm	121 W	4000 K CRI 70	
LT1010.766-EN-T-ASYM-B-500-730	[T-ASYM-B] Tünel, Asimetrik, Tip B	22749 lm	170 W	3000 K CRI 70	
LT1010.766-EN-T-ASYM-B-500-740	[T-ASYM-B] Tünel, Asimetrik, Tip B	24067 lm	170 W	4000 K CRI 70	
LT1010.766-EN-T-ASYM-B-700-730	[T-ASYM-B] Tünel, Asimetrik, Tip B	31545 lm	238 W	3000 K CRI 70	
LT1010.766-EN-T-ASYM-B-700-740	[T-ASYM-B] Tünel, Asimetrik, Tip B	29339 lm	238 W	4000 K CRI 70	
LT1010.766-EN-T-CB-A-350-730	[T-CB-A] Tünel, Karşı açılı, Tip A	16148 lm	121 W	3000 K CRI 70	
LT1010.766-EN-T-CB-A-350-740	[T-CB-A] Tünel, Karşı açılı, Tip A	17199 lm	121 W	4000 K CRI 70	
LT1010.766-EN-T-CB-A-500-730	[T-CB-A] Tünel, Karşı açılı, Tip A	23832 lm	170 W	3000 K CRI 70	
LT1010.766-EN-T-CB-A-500-740	[T-CB-A] Tünel, Karşı açılı, Tip A	25213 lm	170 W	4000 K CRI 70	
LT1010.766-EN-T-CB-A-700-730	[T-CB-A] Tünel, Karşı açılı, Tip A	30736 lm	238 W	3000 K CRI 70	
LT1010.766-EN-T-CB-A-700-740	[T-CB-A] Tünel, Karşı açılı, Tip A	33047 lm	238 W	4000 K CRI 70	
LT1010.766-EN-T-CB-D-350-730	[T-CB-D] Tünel, Karşı açılı, Tip D	15081 lm	121 W	3000 K CRI 70	
LT1010.766-EN-T-CB-D-350-740	[T-CB-D] Tünel, Karşı açılı, Tip D	16224 lm	121 W	4000 K CRI 70	
LT1010.766-EN-T-CB-D-500-730	[T-CB-D] Tünel, Karşı açılı, Tip D	22257 lm	167 W	3000 K CRI 70	
LT1010.766-EN-T-CB-D-500-740	[T-CB-D] Tünel, Karşı açılı, Tip D	23785 lm	167 W	4000 K CRI 70	
LT1010.766-EN-T-CB-D-700-730	[T-CB-D] Tünel, Karşı açılı, Tip D	32040 lm	238 W	3000 K CRI 70	
LT1010.766-EN-T-CB-D-700-740	[T-CB-D] Tünel, Karşı açılı, Tip D	34453 lm	238 W	4000 K CRI 70	
LT1010.766-EN-T-CB-E-350-730	[T-CB-E] Tünel, Karşı açılı, E Tipi	15488 lm	121 W	3000 K CRI 70	
LT1010.766-EN-T-CB-E-350-740	[T-CB-E] Tünel, Karşı açılı, E Tipi	16496 lm	121 W	4000 K CRI 70	
LT1010.766-EN-T-CB-E-500-730	[T-CB-E] Tünel, Karşı açılı, E Tipi	22858 lm	170 W	3000 K CRI 70	
LT1010.766-EN-T-CB-E-500-740	[T-CB-E] Tünel, Karşı açılı, E Tipi	24182 lm	170 W	4000 K CRI 70	
LT1010.766-EN-T-CB-E-700-730	[T-CB-E] Tünel, Karşı açılı, E Tipi	29479 lm	238 W	3000 K CRI 70	
LT1010.766-EN-T-CB-E-700-740	[T-CB-E] Tünel, Karşı açılı, E Tipi	31696 lm	238 W	4000 K CRI 70	
LT1010.766-EN-T-SYM-A-350-730	[T-SYM-A] Tünel, Simetrik, Tip A	14273 lm	121 W	3000 K CRI 70	
LT1010.766-EN-T-SYM-A-350-740	[T-SYM-A] Tünel, Simetrik, Tip A	16292 lm	121 W	4000 K CRI 70	
LT1010.766-EN-T-SYM-A-500-730	[T-SYM-A] Tünel, Simetrik, Tip A	22575 lm	170 W	3000 K CRI 70	
LT1010.766-EN-T-SYM-A-500-740	[T-SYM-A] Tünel, Simetrik, Tip A	23883 lm	170 W	4000 K CRI 70	
LT1010.766-EN-T-SYM-A-700-730	[T-SYM-A] Tünel, Simetrik, Tip A	29030 lm	238 W	3000 K CRI 70	
LT1010.766-EN-T-SYM-A-700-740	[T-SYM-A] Tünel, Simetrik, Tip A	31233 lm	238 W	4000 K CRI 70	
LT1010.766-EN-T-SYM-B-350-730	[T-SYM-B] Tünel, Simetrik, Tip B	15119 lm	121 W	3000 K CRI 70	
LT1010.766-EN-T-SYM-B-350-740	[T-SYM-B] Tünel, Simetrik, Tip B	16102 lm	121 W	4000 K CRI 70	
LT1010.766-EN-T-SYM-B-500-730	[T-SYM-B] Tünel, Simetrik, Tip B	22313 lm	170 W	3000 K CRI 70	
LT1010.766-EN-T-SYM-B-500-740	[T-SYM-B] Tünel, Simetrik, Tip B	23605 lm	170 W	4000 K CRI 70	
LT1010.766-EN-T-SYM-B-700-730	[T-SYM-B] Tünel, Simetrik, Tip B	28776 lm	238 W	3000 K CRI 70	

HPR Pazarlama A.Ş.

Başkent OSB 22. Cd. No: 2, Malıköy, Temelli, Sincan, 06909
Ankara, Turkey
+90 312 267 54 30
info@hepergroup.com

Yazılı uyarı olmadan teknik detayları değiştirme hakkımızı gizli tutuyoruz. Versiyon: 23.02.2024. Güncel versiyon için ziyaret edin: heperlighting.com. Tüm ışık akısı ($\pm 7\%$ tolerans) ve güç değerleri ($\pm 10\%$ tolerans) IES, CIE ve diğer uygulanabilir standartlara uygun olarak çıkarılmıştır.

LT1010.766-EN-T-SYM-B-700-740	[T-SYM-B] Tünel, Simetrik, Tip B	30940 lm	238 W	4000 K CRI 70	
-------------------------------	----------------------------------	----------	-------	---------------	--