

MINIMO 3x90°

LR9015.515-3x90-EN

CE UK CA IK10 IP67



heper

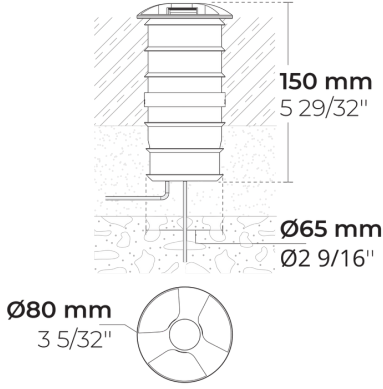
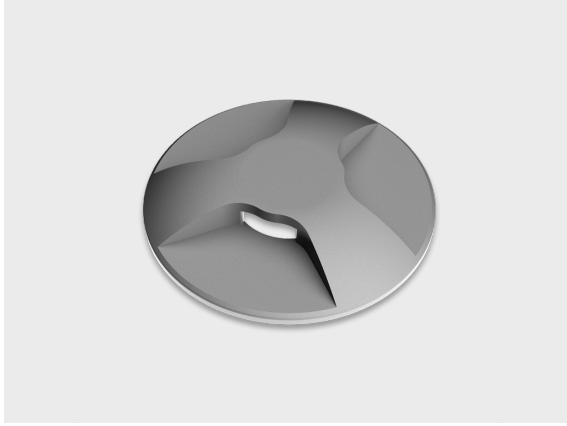

[C3-90]

Kontrollü, 3 taraf,
3x90° - 217x26°

Varyantlar

Işık dağılımı	[C3-90] 217x26°
Işık çıkış akısı	34 - 40 lm
Ölçülen giriş gücü	1.7 W
Renk sıcaklığı	2700 K CRI 80, 3000 K CRI 80, 4000 K CRI 70, 4000 K CRI 80
Ömür L90B50 (saat)	>102,000
Ömür L80B50 (saat)	>102,000

Seçenekler

Kontrol

On/Off

Ürün renkleri



Ekstralar

Fabrikaya danışın	120-277V 50/60Hz
Armatür gövde seçenekleri	Paslanmaz çelik gövde

Teknik bilgi

Montaj	Yere gömme monte edilebilir
Gövde	Korozyona dayanıklı, denizcilik sınıfı alüminyum gövde
Yüzey	Kromat dönüşüm ön işlemleri ve ardından elektrostatik toz boya
Bağlantı elemanları	Paslanmaz çelik (304 sınıfı)
Conta	Silikonlu kauçuk
Lens / Reflektör	Yüksek optik verimli PMMA lens
Cam / Difüzör	Özel Tasarım PMMA Difüzör
Darbe koruması	IK10
Koruma sınıfı	IP67
Giriş gerilimi	220-240V 50/60Hz
Yalıtım sınıfı	Class I
Ağırlık	0.6 kg
LED modül	PCB üzerine entegre edilmiş yüksek güçlü LEDler
Sürücü	Dahili LED Sürücü
Sürücü aşırı gerilim koruması	1/1 kV
Güç faktörü	> 0.60
Seri kablolama	Tek kablo girişi
Çalışma sıcaklığı	-40...50°C
Kablo	0.3 m kauçuk izoleli kablo

HPR Pazarlama A.Ş.

Başkent OSB 22. Cd. No: 2, Malıköy, Temelli, Sincan, 06909
Ankara, Turkey
+90 312 267 54 30
info@hepergroup.com

Yazılı uyarı olmadan teknik detayları değiştirme hakkımızı gizli tutuyoruz. Versiyon: 21.03.2024. Güncel versiyon için ziyaret edin: heperlighting.com. Tüm ışık akısı ($\pm 7\%$ tolerans) ve güç değerleri ($\pm 10\%$ tolerans) IES, CIE ve diğer uygulanabilir standartlara uygun olarak çıkarılmıştır.

Aksesuarlar (İçinde)

Aksesuarlar (Ayrı sipariş edilecek)

Montaj aksesuarları



**MINIMO-MINIKA
için Elektrik
Bağlantı Kutusu**

141901034

Montaj aksesuarları



**Plastic case for
MINIMO/MINIKA**

160401101



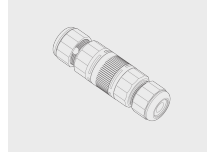



Montaj aksesuarları



**Bağlantı seti - 5-
kutuplu**

141407400

Proje ismi		Tip		Miktar	
Tarih		Not			
LR9015.515-3x90-EN- - - - -EN-C1- - - -					

Işık dağılımı	Ölçülen giriş gücü	Renk sıcaklığı	Kontrol	Ürün renkleri
[C3-90] Kontrollü, 3 taraf, 3x90° - 217x26°	[350] 1.7 W	[827] 2700 K CRI 80 [830] 3000 K CRI 80 [740] 4000 K CRI 70 [840] 4000 K CRI 80	[ONOFF] On/Off	[HM1]  Siyah [HM2]  Koyu gri [HM3]  Antrasit gri [HM4]  Açık gri [HM5]  Beyaz [HM6]  Bronz [CC]  Özel renk (Lütfen RAL kodunu belirtin)
Ekstralar	Aksesuarlar (içinde)	Aksesuarlar (Ayrı sipariş edilecek)		
Fabrikaya danışın	Montaj aksesuarları	Montaj aksesuarları		
[UNI] 120-277V 50/60Hz	[141901034] MINIMO-MINIKA için Elektrik Bağlantı Kutusu	[141407400] Bağlantı seti - 5- kutuplu		
Armatür gövde seçenekleri	[160401101] Plastic case for MINIMO/MINIKA			
[SS] Paslanmaz çelik gövde				

Varyant kodu	Işık dağılımı	Işık çıkış akısı	Ölçülen giriş gücü	Renk sıcaklığı	Kontrol
LR9015.515-3x90-EN-C3-350-740	[C3-90] Kontrollü, 3 taraf, 3x90° - 217x26°	40 lm	1.7 W	4000 K CRI 70	On/Off
LR9015.515-3x90-EN-C3-350-827	[C3-90] Kontrollü, 3 taraf, 3x90° - 217x26°	34 lm	1.7 W	3000 K CRI 80	On/Off
LR9015.515-3x90-EN-C3-350-830	[C3-90] Kontrollü, 3 taraf, 3x90° - 217x26°	34 lm	1.7 W	2700 K CRI 80	On/Off
LR9015.515-3x90-EN-C3-350-840	[C3-90] Kontrollü, 3 taraf, 3x90° - 217x26°	34 lm	1.7 W	4000 K CRI 80	On/Off