

# MINIKA 3x90°

LR9014.515-3x90-EN

CE UK CA IK10 IP67



heper

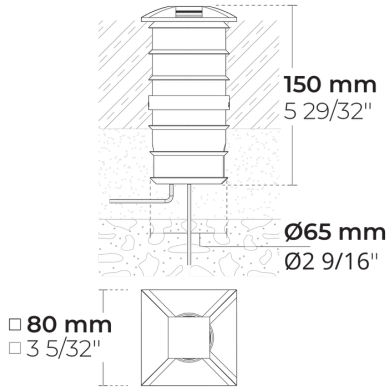

[C3-90]

Kontrollü, 3 taraf,  
3x90° - 270x50°

## Varyantlar

<b>Işık dağılımı</b>	[C3-90] 270x50°
<b>Işık çıkış akısı</b>	19 - 22 lm
<b>Ölçülen giriş gücü</b>	1.7 W
<b>Renk sıcaklığı</b>	2700 K CRI 80, 3000 K CRI 80, 4000 K CRI 70, 4000 K CRI 80
<b>Ömür L90B50 (saat)</b>	>102, 000
<b>Ömür L80B50 (saat)</b>	>102, 000

## Seçenekler

**Kontrol**

On/Off

**Ürün renkleri**



## Ekstralar

<b>Fabrikaya danışın</b>	120-277V 50/60Hz
<b>Armatür gövde seçenekleri</b>	Paslanmaz çelik gövde

## Teknik bilgi

<b>Montaj</b>	Yere gömme monte edilebilir
<b>Gövde</b>	Korozyona dayanıklı, denizcilik sınıfı alüminyum gövde
<b>Yüzey</b>	Kromat dönüşüm ön işlemleri ve ardından elektrostatik toz boya
<b>Bağlantı elemanları</b>	Paslanmaz çelik (304 sınıfı)
<b>Conta</b>	Silikonlu kauçuk
<b>Lens / Reflektör</b>	Yüksek optik verimli PMMA lens
<b>Cam / Difüzör</b>	Özel Tasarım PMMA Difüzör
<b>Darbe koruması</b>	IK10
<b>Koruma sınıfı</b>	IP67
<b>Giriş gerilimi</b>	220-240V 50/60Hz
<b>Yalıtım sınıfı</b>	Class I
<b>Ağırlık</b>	0.66 kg
<b>LED modül</b>	PCB üzerine entegre edilmiş yüksek güçlü LEDler
<b>Sürücü</b>	Dahili LED Sürücü
<b>Sürücü aşırı gerilim koruması</b>	1/1 kV
<b>Güç faktörü</b>	> 0.60
<b>Seri kablolama</b>	Tek kablo girişi
<b>Çalışma sıcaklığı</b>	-40...50°C
<b>Kablo</b>	0.3 m kauçuk izoleli kablo

HPR Pazarlama A.Ş.

Başkent OSB 22. Cd. No: 2, Malıköy, Temelli, Sincan, 06909

Ankara, Turkey

+90 312 267 54 30

info@hepergroup.com

Yazılı uyarı olmadan teknik detayları değiştirme hakkımızı gizli tutuyoruz. Versiyon: 21.03.2024. Güncel versiyon için ziyaret edin: heperlighting.com. Tüm ışık akısı (±%7 tolerans) ve güç değerleri (±%10 tolerans) IES, CIE ve diğer uygulanabilir standartlara uygun olarak çıkarılmıştır.

## Aksesuarlar (İçinde)

## Aksesuarlar (Ayrı sipariş edilecek)

Montaj aksesuarları



**MINIMO-MINIKA  
için Elektrik  
Bağlantı Kutusu**

141901034

Montaj aksesuarları



**Plastic case for  
MINIMO/MINIKA**

160401101



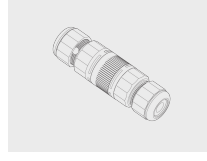



Montaj aksesuarları



**Bağlantı seti - 5-  
kutuplu**

141407400

Proje ismi		Tip		Miktar	
Tarih		Not			
<b>LR9014.515-3x90-EN- - - - -EN-C1- - - -</b>					

Işık dağılımı	Ölçülen giriş gücü	Renk sıcaklığı	Kontrol	Ürün renkleri
<b>[C3-90]</b> Kontrollü, 3 taraf, 3x90° - 270x50°	<b>[350]</b> 1.7 W	<b>[827]</b> 2700 K CRI 80 <b>[830]</b> 3000 K CRI 80 <b>[740]</b> 4000 K CRI 70 <b>[840]</b> 4000 K CRI 80	<b>[ONOFF]</b> On/Off	<b>[HM1]</b>  Siyah <b>[HM2]</b>  Koyu gri <b>[HM3]</b>  Antrasit gri <b>[HM4]</b>  Açık gri <b>[HM5]</b>  Beyaz <b>[HM6]</b>  Bronz <b>[CC]</b>  Özel renk (Lütfen RAL kodunu belirtin)
<b>Ekstralar</b>	<b>Aksesuarlar (içinde)</b>	<b>Aksesuarlar (Ayrı sipariş edilecek)</b>		
<b>Fabrikaya danışın</b>	<b>Montaj aksesuarları</b>	<b>Montaj aksesuarları</b>		
<b>[UNI]</b> 120-277V 50/60Hz	<b>[141901034]</b> MINIMO-MINIKA için Elektrik Bağlantı Kutusu	<b>[141407400]</b> Bağlantı seti - 5- kutuplu		
<b>Armatür gövde seçenekleri</b>	<b>[160401101]</b> Plastic case for MINIMO/MINIKA			
<b>[SS]</b> Paslanmaz çelik gövde				

Varyant kodu	Işık dağılımı	Işık çıkış akısı	Ölçülen giriş gücü	Renk sıcaklığı	Kontrol
LR9014.515-3x90-EN-C3-350-740	[C3-90] Kontrollü, 3 taraf, 3x90° - 270x50°	22 lm	1.7 W	4000 K CRI 70	On/Off
LR9014.515-3x90-EN-C3-350-827	[C3-90] Kontrollü, 3 taraf, 3x90° - 270x50°	19 lm	1.7 W	2700 K CRI 80	On/Off
LR9014.515-3x90-EN-C3-350-830	[C3-90] Kontrollü, 3 taraf, 3x90° - 270x50°	19 lm	1.7 W	3000 K CRI 80	On/Off
LR9014.515-3x90-EN-C3-350-840	[C3-90] Kontrollü, 3 taraf, 3x90° - 270x50°	19 lm	1.7 W	4000 K CRI 80	On/Off