

MINIKA 3x90°

LR9014.515-3x90-EN

CE EAC UK CA IK10 IP67

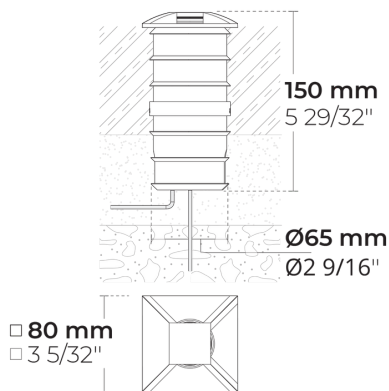

[C3-90]

Управляемый, 3 стороны, 3x90° - 270x50°

Варианты

Распределение света	[C3-90] 270x50°
Поток доставляемых люменов	19 - 22 lm
Номинальная входная мощность	1.7 W
Цветовая температура	2700 K CRI 80, 3000 K CRI 80, 4000 K CRI 70, 4000 K CRI 80
Срок службы L90B50 (час)	>102, 000
Срок службы L80B50 (час)	>102, 000

Опции

Контроль	On/Off
Цвета изделия	

Дополнительно

Проконсультируйтесь с заводом-изготовителем	120-277V 50/60Hz
Варианты корпуса светильника	Корпус из нержавеющей стали

Техническая информация

Монтаж	Встраиваемый в землю монтируемый
Корпус	Коррозионно-стойкий алюминиевый корпус морского класса
Отделка	Предварительная обработка хроматом с последующим электростатическим порошковым покрытием
Крепёж	Нержавеющая сталь (марка 304)
Прокладка	Силиконовая резина
Линза / Отражатель	Линзы ПММА с высокой оптической эффективностью
Стекло / Диффузор	Диффузор ПММА Нестандартной Конструкции
Защита от ударов	IK10
Защита от проникновения	IP67
Входное напряжение	220-240V 50/60Hz
Класс изоляции	Class I
Вес	0.66 kg
Светодиодный модуль	Светодиоды высокой мощности на печатной плате с металлическим сердечником
Пускатель	Внутренний светодиодный пускатель
Защита пускателя от перенапряжения	1/1 kV
Коэффициент мощности	> 0.60
Через проводку	Один кабельный ввод
Рабочая температура	-40...50°C
Кабель	0,3 м кабеля с резиновой оболочкой

HPR Pazarlama A.Ş.
Başkent OSB 22. Cd. No: 2, Malıköy, Temelli,
Sincan, 06909 Ankara, Turkey
+90 312 267 54 30
info@hepergroup.com

HEPER Europe GmbH
Ahornweg 5a, 58675
Nemer, Germany
+49 237 2901 2975
infoEU@hepergroup.com

Мы оставляем за собой право изменять технические характеристики без предварительного письменного уведомления. Издание: 21.03.2024. Для получения текущей версии посетите heperlighting.com. Все значения потока (допуск ±7%) и мощности (допуск ±10%) получены в соответствии с соответствующими стандартами IES, CIE и применимыми стандартами.

Аксессуары (Включая)

Монтажные принадлежности

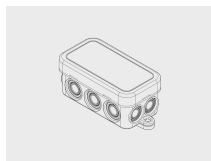

Junction Box for MINIMO-MINIKA

141901034

Монтажные принадлежности



Plastic case for MINIMO/MINIKA

160401101

Аксессуары (Заказывается отдельно)

Монтажные принадлежности

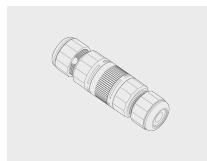







Connector set - 5-pole

141407400

Название проекта		Тип		Количество	
Дата		Примечание			

LR9014.515-3x90-EN-__-__-__-__-EN-C1-__-__-__

Распределение света	Номинальная входная мощность	Цветовая температура	Контроль	Цвета изделия
[C3-90] Управляемый, 3 стороны, 3x90° - 270x50°	[350] 1.7 W	[827] 2700 K CRI 80 [830] 3000 K CRI 80 [740] 4000 K CRI 70 [840] 4000 K CRI 80	[ONOFF] On/Off	[HM1]  Черный [HM2]  Темно-серый [HM3]  Антрацитово-серый [HM4]  Светло-серый [HM5]  Белый [HM6]  Бронза [CC]  Индивидуальный цвет (укажите код RAL)
Дополнительно	Аксессуары (Включая)	Аксессуары (Заказывается отдельно)		
Проконсультируйтесь с заводом-изготовителем	Монтажные принадлежности	Монтажные принадлежности		
[UNI] 120-277V 50/60Hz	[141901034] Junction Box for MINIMO-MINIKA	[141407400] Connector set - 5-pole		
Варианты корпуса светильника	[160401101] Plastic case for MINIMO/MINIKA			
[SS] Корпус из нержавеющей стали				

Код варианта	Распределение света	Поток доставляемых люменов	Номинальная входная мощность	Цветовая температура	Контроль
LR9014.515-3x90-EN-C3-350-740	[C3-90] Управляемый, 3 стороны, 3x90° - 270x50°	22 lm	1.7 W	4000 K CRI 70	On/Off
LR9014.515-3x90-EN-C3-350-827	[C3-90] Управляемый, 3 стороны, 3x90° - 270x50°	19 lm	1.7 W	2700 K CRI 80	On/Off
LR9014.515-3x90-EN-C3-350-830	[C3-90] Управляемый, 3 стороны, 3x90° - 270x50°	19 lm	1.7 W	3000 K CRI 80	On/Off
LR9014.515-3x90-EN-C3-350-840	[C3-90] Управляемый, 3 стороны, 3x90° - 270x50°	19 lm	1.7 W	4000 K CRI 80	On/Off