

DOMINO AFX 2 Module Duo

LP4091.862-EN



IK08 IP66



НОВЫЙ

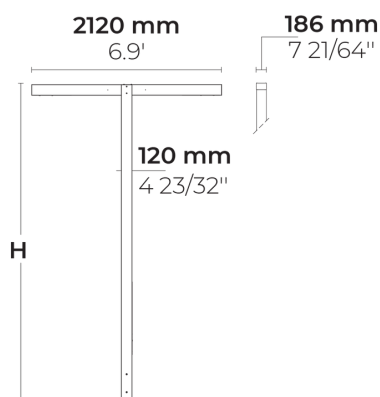

[P4]

Специальное распределение пешеходных переходов - движение по правой стороне - 20x78°



[T1]

Тип I, Асимметричный, Боковой - 111x48°



[T2]

Тип II, Асимметричный, Боковой - 133x48°



[T3]

Тип III, Асимметричный, Боковой - 143x63°



[T4]

Тип IV, Асимметричный, Передний - 117x64°



[T5]

Тип V, Симметричный - 117°

Варианты

Распределение света	[P4] 20x78°, [T1] 111x48°, [T2] 133x48°, [T3] 143x63°, [T4] 117x64°, [T5] 117°
Поток доставляемых люменов	7565 - 18625 lm
Номинальная входная мощность	68 - 135 W
Цветовая температура	2700 K CRI 80, 3000 K CRI 80, 4000 K CRI 70, 4000 K CRI 80
Рейтинг ошибок	B2-U0-G1, B1-U0-G1, B1-U0-G0, B2-U0-G0, B3-U0-G1, B2-U1-G1, B1-U1-G1, B3-U0-G0
Срок службы L90B50 (час)	>102, 000
Срок службы L80B50 (час)	>102, 000

Опции

Контроль	On/Off, DALI, AutoDIM, StepDIM
Цвет изделия	
Высота	4m, 5m, 6m, Нестандартная высота (пожалуйста, укажите)

Дополнительно

Световой поток	Backlight Shield, Постоянный световой поток
Проконсультируйтесь с заводом-изготовителем	120-277V 50/60Hz
Варианты корпуса светильника	Двойное порошковое покрытие

Техническая информация

Монтаж	Монтируется на поверхности
Корпус	Коррозионно-стойкий алюминиевый корпус морского класса
Отделка	Предварительная обработка хроматом с последующим электростатическим порошковым покрытием
Крепеж	Нержавеющая сталь (марка 304)
Прокладка	Жидкий силикон
Линза / Отражатель	Линзы ПММА с высокой оптической эффективностью
Стекло / Диффузор	Закаленное безопасное стекло
Защита от ударов	IK08
Защита от проникновения	IP66
Входное напряжение	220-240V 50/60Hz
Класс изоляции	Class I
Вес	53.95 kg (4 m), 59.05 kg (5 m), 64.15 kg (6 m)
Светодиодный модуль	Светодиоды высокой мощности на печатной плате с металлическим сердечником
Пускатель	Внутренний светодиодный пускатель
Защита пускателя от перенапряжения	10/6 kV
Коэффициент мощности	> 0.95
Через проводку	Один кабельный ввод
Рабочая температура	-40...50°C
Кабель	0,5 м гибкого кабеля
Деталь опоры	Опоры поставляются с фланцевой пластиной. Фланцевую крышку и крепление можно

HPR Pazarlama A.Ş.

Başkent OSB 22. Cd. No: 2, Malıköy, Temelli, Sincan, 06909 Ankara, Turkey
+90 312 267 54 30
info@hepergroup.com

HEPER Europe GmbH

Ahornweg 5a, 58675 Hemer, Germany
+49 237 2901 2975
infoEU@hepergroup.com

Мы оставляем за собой право изменять технические характеристики без предварительного письменного уведомления. Издание: 19.04.2024. Для получения текущей версии посетите heperlighting.com. Все значения потока (допуск ±7%) и мощности (допуск ±10%) получены в соответствии с соответствующими стандартами IES, CIE и применимыми стандартами.

Notes

заказать отдельно. Встроенное основание является опцией
Для сертификации Международной ассоциации темного неба необходимо выбрать температурную температуру 3000K или выше.

HPR Pazarlama A.Ş.
Başkent OSB 22. Cd. No: 2, Malıköy, Temelli,
Sincan, 06909 Ankara, Turkey
+90 312 267 54 30
info@hepergroup.com

HEPER Europe GmbH
Ahornweg 5a, 58675
Hemer, Germany
+49 237 2901 2975
infoEU@hepergroup.com

Мы оставляем за собой право изменять технические характеристики без предварительного письменного уведомления. Издание: 19.04.2024. Для получения текущей версии посетите heperlighting.com. Все значения потока (допуск $\pm 7\%$) и мощности (допуск $\pm 10\%$) получены в соответствии с соответствующими стандартами IES, CIE и применимыми стандартами.

Опоры (Включая)

Специальные опоры для изделия с фланцевой пластиной



Код варианта	Высота	Диаметр / Размеры	Диаметр патрубка
PAFD.R01.T003-H4	4m	180*120mm	
PAFD.R01.T003-H5	5m	180*120mm	
PAFD.R01.T003-H6	6m	180*120mm	







HPR Pazarlama A.Ş.
Başkent OSB 22. Cd. No: 2, Malıköy, Temelli,
Sincan, 06909 Ankara, Turkey
+90 312 267 54 30
info@hepergroup.com

HEPER Europe GmbH
Ahornweg 5a, 58675
Nemer, Germany
+49 237 2901 2975
infoEU@hepergroup.com

Мы оставляем за собой право изменять технические характеристики без предварительного письменного уведомления. Издание: 19.04.2024. Для получения текущей версии посетите heperlighting.com. Все значения потока (допуск $\pm 7\%$) и мощности (допуск $\pm 10\%$) получены в соответствии с соответствующими стандартами IES, CIE и применимыми стандартами.

Название проекта		Тип		Количество	
Дата		Примечание			

LP4091.862-EN-__-__-__-__-__-__-EN-C1-__-__-__-__-__-__-__

Распределение света	Номинальная входная мощность	Цветовая температура	Контроль	Цвета изделия
<p>[P4] Специальное распределение пешеходных переходов - движение по правой стороне - 20x78°</p> <p>[T1] Тип I, Асимметричный, Боковой - 111x48°</p> <p>[T2] Тип II, Асимметричный, Боковой - 133x48°</p> <p>[T3] Тип III, Асимметричный, Боковой - 143x63°</p> <p>[T4] Тип IV, Асимметричный, Передний - 117x64°</p> <p>[T5] Тип V, Симметричный - 117°</p>	<p>[350] 68 W</p> <p>[500] 97 W</p> <p>[700] 135 W</p>	<p>[827] 2700 K CRI 80</p> <p>[830] 3000 K CRI 80</p> <p>[740] 4000 K CRI 70</p> <p>[840] 4000 K CRI 80</p>	<p>[ONOFF] On/Off</p> <p>[DALI] DALI</p> <p>[AUTO] AutoDIM</p> <p>[STEP] StepDIM</p>	<p>[HM1]  Черный</p> <p>[HM2]  Темно-серый</p> <p>[HM3]  Антрацитово-серый</p> <p>[HM4]  Светло-серый</p> <p>[HM5]  Белый</p> <p>[HM6]  Бронза</p> <p>[CC]  Индивидуальный цвет (укажите код RAL)</p>
Высота	Дополнительно			

[H4] 4m	Световой поток
[H5] 5m	[BS] Backlight Shield
[H6] 6m	[CLO] Постоянный световой поток
[HC] Нестандартная высота (пожалуйста, укажите)	Проконсультируйтесь с заводом- изготовителем
	[UNI] 120-277V 50/60Hz
	Варианты корпуса светильника
	[DPC] Двойное порошковое покрытие

Код варианта	Распределение света	Поток доставляемых люменов	Номинальная входная мощность	Цветовая температура	Контроль
LP4091.862-EN-T1-350-740	[T1] Тип I, Асимметричный, Боковой - 111x48°	9650 lm	68 W	4000 K CRI 70	On/Off, DALI, AutoDIM, StepDIM
LP4091.862-EN-T1-350-827	[T1] Тип I, Асимметричный, Боковой - 111x48°	8470 lm	68 W	2700 K CRI 80	On/Off, DALI, AutoDIM, StepDIM
LP4091.862-EN-T1-350-830	[T1] Тип I, Асимметричный, Боковой - 111x48°	8470 lm	68 W	3000 K CRI 80	On/Off, DALI, AutoDIM, StepDIM
LP4091.862-EN-T1-350-840	[T1] Тип I, Асимметричный, Боковой - 111x48°	8470 lm	68 W	4000 K CRI 80	On/Off, DALI, AutoDIM, StepDIM
LP4091.862-EN-T1-500-740	[T1] Тип I, Асимметричный, Боковой - 111x48°	14345 lm	97 W	4000 K CRI 70	On/Off, DALI, AutoDIM, StepDIM
LP4091.862-EN-T1-500-827	[T1] Тип I, Асимметричный, Боковой - 111x48°	11585 lm	97 W	2700 K CRI 80	On/Off, DALI, AutoDIM, StepDIM
LP4091.862-EN-T1-500-830	[T1] Тип I, Асимметричный, Боковой - 111x48°	11585 lm	97 W	3000 K CRI 80	On/Off, DALI, AutoDIM, StepDIM
LP4091.862-EN-T1-500-840	[T1] Тип I, Асимметричный, Боковой - 111x48°	11585 lm	97 W	4000 K CRI 80	On/Off, DALI, AutoDIM, StepDIM
LP4091.862-EN-T1-700-740	[T1] Тип I, Асимметричный, Боковой - 111x48°	18625 lm	135 W	4000 K CRI 70	On/Off, DALI, AutoDIM, StepDIM
LP4091.862-EN-T1-700-827	[T1] Тип I, Асимметричный, Боковой - 111x48°	14995 lm	135 W	2700 K CRI 80	On/Off, DALI, AutoDIM, StepDIM
LP4091.862-EN-T1-700-830	[T1] Тип I, Асимметричный, Боковой - 111x48°	14995 lm	135 W	3000 K CRI 80	On/Off, DALI, AutoDIM, StepDIM
LP4091.862-EN-T1-700-840	[T1] Тип I, Асимметричный, Боковой - 111x48°	14995 lm	135 W	4000 K CRI 80	On/Off, DALI, AutoDIM, StepDIM
LP4091.862-EN-T2-2-350-740	[T2] Тип II, Асимметричный, Боковой - 133x48°	9015 lm	68 W	4000 K CRI 70	On/Off, DALI, AutoDIM, StepDIM
LP4091.862-EN-T2-2-350-827	[T2] Тип II, Асимметричный, Боковой - 133x48°	7910 lm	68 W	2700 K CRI 80	On/Off, DALI, AutoDIM, StepDIM
LP4091.862-EN-T2-2-350-830	[T2] Тип II, Асимметричный, Боковой - 133x48°	7910 lm	68 W	3000 K CRI 80	On/Off, DALI, AutoDIM, StepDIM
LP4091.862-EN-T2-2-350-840	[T2] Тип II, Асимметричный, Боковой - 133x48°	7910 lm	68 W	4000 K CRI 80	On/Off, DALI, AutoDIM, StepDIM
LP4091.862-EN-T2-2-500-740	[T2] Тип II, Асимметричный, Боковой - 133x48°	13395 lm	97 W	4000 K CRI 70	On/Off, DALI, AutoDIM, StepDIM
LP4091.862-EN-T2-2-500-827	[T2] Тип II, Асимметричный, Боковой - 133x48°	11745 lm	97 W	2700 K CRI 80	On/Off, DALI, AutoDIM, StepDIM
LP4091.862-EN-T2-2-500-830	[T2] Тип II, Асимметричный, Боковой - 133x48°	11745 lm	97 W	3000 K CRI 80	On/Off, DALI, AutoDIM, StepDIM
LP4091.862-EN-T2-2-500-840	[T2] Тип II, Асимметричный, Боковой - 133x48°	11745 lm	97 W	4000 K CRI 80	On/Off, DALI, AutoDIM, StepDIM

LP4091.862-EN-T2-2-700-740	[T2] Тип II, Асимметричный, Боковой - 133x48°	17785 lm	135 W	4000 K CRI 70	On/Off, DALI, AutoDIM, StepDIM
LP4091.862-EN-T2-2-700-827	[T2] Тип II, Асимметричный, Боковой - 133x48°	15200 lm	135 W	2700 K CRI 80	On/Off, DALI, AutoDIM, StepDIM
LP4091.862-EN-T2-2-700-830	[T2] Тип II, Асимметричный, Боковой - 133x48°	15200 lm	135 W	3000 K CRI 80	On/Off, DALI, AutoDIM, StepDIM
LP4091.862-EN-T2-2-700-840	[T2] Тип II, Асимметричный, Боковой - 133x48°	15200 lm	135 W	4000 K CRI 80	On/Off, DALI, AutoDIM, StepDIM
LP4091.862-EN-T2-350-740	[T2] Тип II, Асимметричный, Боковой - 133x48°	9015 lm	68 W	4000 K CRI 70	On/Off, DALI, AutoDIM, StepDIM
LP4091.862-EN-T2-350-827	[T2] Тип II, Асимметричный, Боковой - 133x48°	7910 lm	68 W	2700 K CRI 80	On/Off, DALI, AutoDIM, StepDIM
LP4091.862-EN-T2-350-830	[T2] Тип II, Асимметричный, Боковой - 133x48°	7910 lm	68 W	3000 K CRI 80	On/Off, DALI, AutoDIM, StepDIM
LP4091.862-EN-T2-350-840	[T2] Тип II, Асимметричный, Боковой - 133x48°	7910 lm	68 W	4000 K CRI 80	On/Off, DALI, AutoDIM, StepDIM
LP4091.862-EN-T2-500-740	[T2] Тип II, Асимметричный, Боковой - 133x48°	13395 lm	97 W	4000 K CRI 70	On/Off, DALI, AutoDIM, StepDIM
LP4091.862-EN-T2-500-827	[T2] Тип II, Асимметричный, Боковой - 133x48°	11745 lm	97 W	2700 K CRI 80	On/Off, DALI, AutoDIM, StepDIM
LP4091.862-EN-T2-500-830	[T2] Тип II, Асимметричный, Боковой - 133x48°	11745 lm	97 W	3000 K CRI 80	On/Off, DALI, AutoDIM, StepDIM
LP4091.862-EN-T2-500-840	[T2] Тип II, Асимметричный, Боковой - 133x48°	11745 lm	97 W	4000 K CRI 80	On/Off, DALI, AutoDIM, StepDIM
LP4091.862-EN-T2-700-740	[T2] Тип II, Асимметричный, Боковой - 133x48°	17785 lm	135 W	4000 K CRI 70	On/Off, DALI, AutoDIM, StepDIM
LP4091.862-EN-T2-700-827	[T2] Тип II, Асимметричный, Боковой - 133x48°	15200 lm	135 W	2700 K CRI 80	On/Off, DALI, AutoDIM, StepDIM
LP4091.862-EN-T2-700-830	[T2] Тип II, Асимметричный, Боковой - 133x48°	15200 lm	135 W	3000 K CRI 80	On/Off, DALI, AutoDIM, StepDIM
LP4091.862-EN-T2-700-840	[T2] Тип II, Асимметричный, Боковой - 133x48°	15200 lm	135 W	4000 K CRI 80	On/Off, DALI, AutoDIM, StepDIM
LP4091.862-EN-T3-350-740	[T3] Тип III, Асимметричный, Боковой - 143x63°	8625 lm	68 W	4000 K CRI 70	On/Off, DALI, AutoDIM, StepDIM
LP4091.862-EN-T3-350-827	[T3] Тип III, Асимметричный, Боковой - 143x63°	7565 lm	68 W	2700 K CRI 80	On/Off, DALI, AutoDIM, StepDIM
LP4091.862-EN-T3-350-830	[T3] Тип III, Асимметричный, Боковой - 143x63°	7565 lm	68 W	3000 K CRI 80	On/Off, DALI, AutoDIM, StepDIM
LP4091.862-EN-T3-350-840	[T3] Тип III, Асимметричный, Боковой - 143x63°	7565 lm	68 W	4000 K CRI 80	On/Off, DALI, AutoDIM, StepDIM
LP4091.862-EN-T3-500-740	[T3] Тип III, Асимметричный, Боковой - 143x63°	12800 lm	97 W	4000 K CRI 70	On/Off, DALI, AutoDIM, StepDIM
LP4091.862-EN-T3-500-827	[T3] Тип III, Асимметричный, Боковой - 143x63°	10780 lm	97 W	2700 K CRI 80	On/Off, DALI, AutoDIM, StepDIM

HPR Pazarlama A.Ş.
Başkent OSB 22. Cd. No: 2, Malıköy, Temelli,
Sincan, 06909 Ankara, Turkey
+90 312 267 54 30
info@hepergroup.com

HEPER Europe GmbH
Ahornweg 5a, 58675
Nemer, Germany
+49 237 2901 2975
infoEU@hepergroup.com

Мы оставляем за собой право изменять
технические характеристики без
предварительного письменного уведомления.
Издание: 19.04.2024. Для получения текущей
версии посетите heperlighting.com. Все
значения потока (допуск $\pm 7\%$) и мощности
(допуск $\pm 10\%$) получены в соответствии с
соответствующими стандартами IES, CIE и
применимыми стандартами.

LP4091.862-EN-T3-500-830	[T3] Тип III, Асимметричный, Боковой - 143x63°	10780 lm	97 W	3000 K CRI 80	On/Off, DALI, AutoDIM, StepDIM
LP4091.862-EN-T3-500-840	[T3] Тип III, Асимметричный, Боковой - 143x63°	10780 lm	97 W	4000 K CRI 80	On/Off, DALI, AutoDIM, StepDIM
LP4091.862-EN-T3-700-740	[T3] Тип III, Асимметричный, Боковой - 143x63°	16620 lm	135 W	4000 K CRI 70	On/Off, DALI, AutoDIM, StepDIM
LP4091.862-EN-T3-700-827	[T3] Тип III, Асимметричный, Боковой - 143x63°	13955 lm	135 W	2700 K CRI 80	On/Off, DALI, AutoDIM, StepDIM
LP4091.862-EN-T3-700-830	[T3] Тип III, Асимметричный, Боковой - 143x63°	13955 lm	135 W	3000 K CRI 80	On/Off, DALI, AutoDIM, StepDIM
LP4091.862-EN-T3-700-840	[T3] Тип III, Асимметричный, Боковой - 143x63°	13955 lm	135 W	4000 K CRI 80	On/Off, DALI, AutoDIM, StepDIM
LP4091.862-EN-T4-350-740	[T4] Тип IV, Асимметричный, Передний - 117x64°	9035 lm	68 W	4000 K CRI 70	On/Off, DALI, AutoDIM, StepDIM
LP4091.862-EN-T4-350-827	[T4] Тип IV, Асимметричный, Передний - 117x64°	7930 lm	68 W	2700 K CRI 80	On/Off, DALI, AutoDIM, StepDIM
LP4091.862-EN-T4-350-830	[T4] Тип IV, Асимметричный, Передний - 117x64°	7930 lm	68 W	3000 K CRI 80	On/Off, DALI, AutoDIM, StepDIM
LP4091.862-EN-T4-350-840	[T4] Тип IV, Асимметричный, Передний - 117x64°	7930 lm	68 W	4000 K CRI 80	On/Off, DALI, AutoDIM, StepDIM
LP4091.862-EN-T4-500-740	[T4] Тип IV, Асимметричный, Передний - 117x64°	13425 lm	97 W	4000 K CRI 70	On/Off, DALI, AutoDIM, StepDIM
LP4091.862-EN-T4-500-827	[T4] Тип IV, Асимметричный, Передний - 117x64°	11210 lm	97 W	2700 K CRI 80	On/Off, DALI, AutoDIM, StepDIM
LP4091.862-EN-T4-500-830	[T4] Тип IV, Асимметричный, Передний - 117x64°	11210 lm	97 W	3000 K CRI 80	On/Off, DALI, AutoDIM, StepDIM
LP4091.862-EN-T4-500-840	[T4] Тип IV, Асимметричный, Передний - 117x64°	11210 lm	97 W	4000 K CRI 80	On/Off, DALI, AutoDIM, StepDIM
LP4091.862-EN-T4-700-740	[T4] Тип IV, Асимметричный, Передний - 117x64°	17425 lm	135 W	4000 K CRI 70	On/Off, DALI, AutoDIM, StepDIM
LP4091.862-EN-T4-700-827	[T4] Тип IV, Асимметричный, Передний - 117x64°	14510 lm	135 W	2700 K CRI 80	On/Off, DALI, AutoDIM, StepDIM
LP4091.862-EN-T4-700-830	[T4] Тип IV, Асимметричный, Передний - 117x64°	14510 lm	135 W	3000 K CRI 80	On/Off, DALI, AutoDIM, StepDIM
LP4091.862-EN-T4-700-840	[T4] Тип IV, Асимметричный, Передний - 117x64°	14510 lm	135 W	4000 K CRI 80	On/Off, DALI, AutoDIM, StepDIM
LP4091.862-EN-T5-350-740	[T5] Тип V, Симметричный - 117°	9375 lm	68 W	4000 K CRI 70	On/Off, DALI, AutoDIM, StepDIM
LP4091.862-EN-T5-350-827	[T5] Тип V, Симметричный - 117°	8230 lm	68 W	2700 K CRI 80	On/Off, DALI, AutoDIM, StepDIM
LP4091.862-EN-T5-350-830	[T5] Тип V, Симметричный - 117°	8230 lm	68 W	3000 K CRI 80	On/Off, DALI, AutoDIM, StepDIM
LP4091.862-EN-T5-350-840	[T5] Тип V, Симметричный - 117°	8230 lm	68 W	4000 K CRI 80	On/Off, DALI, AutoDIM, StepDIM

HPR Pazarlama A.Ş.
Başkent OSB 22. Cd. No: 2, Malıköy, Temelli,
Sincan, 06909 Ankara, Turkey
+90 312 267 54 30
info@hepergroup.com

HEPER Europe GmbH
Ahornweg 5a, 58675
Nemer, Germany
+49 237 2901 2975
infoEU@hepergroup.com

Мы оставляем за собой право изменять
технические характеристики без
предварительного письменного уведомления.
Издание: 19.04.2024. Для получения текущей
версии посетите heperlighting.com. Все
значения потока (допуск $\pm 7\%$) и мощности
(допуск $\pm 10\%$) получены в соответствии с
соответствующими стандартами IES, CIE и
применимыми стандартами.

LP4091.862-EN-T5-500-740	[T5] Тип V, Симметричный - 117°	13940 lm	97 W	4000 K CRI 70	On/Off, DALI, AutoDIM, StepDIM
LP4091.862-EN-T5-500-827	[T5] Тип V, Симметричный - 117°	11815 lm	97 W	2700 K CRI 80	On/Off, DALI, AutoDIM, StepDIM
LP4091.862-EN-T5-500-830	[T5] Тип V, Симметричный - 117°	11815 lm	97 W	3000 K CRI 80	On/Off, DALI, AutoDIM, StepDIM
LP4091.862-EN-T5-500-840	[T5] Тип V, Симметричный - 117°	11815 lm	97 W	4000 K CRI 80	On/Off, DALI, AutoDIM, StepDIM
LP4091.862-EN-T5-700-740	[T5] Тип V, Симметричный - 117°	18085 lm	135 W	4000 K CRI 70	On/Off, DALI, AutoDIM, StepDIM
LP4091.862-EN-T5-700-827	[T5] Тип V, Симметричный - 117°	15290 lm	135 W	2700 K CRI 80	On/Off, DALI, AutoDIM, StepDIM
LP4091.862-EN-T5-700-830	[T5] Тип V, Симметричный - 117°	15290 lm	135 W	3000 K CRI 80	On/Off, DALI, AutoDIM, StepDIM
LP4091.862-EN-T5-700-840	[T5] Тип V, Симметричный - 117°	15290 lm	135 W	4000 K CRI 80	On/Off, DALI, AutoDIM, StepDIM
LP4091.862-EN-P4-350-740	[P4] Специальное распределение пешеходных переходов - движение по правой стороне - 20x78°	9375 lm	68 W	4000 K CRI 70	On/Off, DALI, AutoDIM, StepDIM
LP4091.862-EN-P4-350-827	[P4] Специальное распределение пешеходных переходов - движение по правой стороне - 20x78°	8230 lm	68 W	2700 K CRI 80	On/Off, DALI, AutoDIM, StepDIM
LP4091.862-EN-P4-350-830	[P4] Специальное распределение пешеходных переходов - движение по правой стороне - 20x78°	8230 lm	68 W	3000 K CRI 80	On/Off, DALI, AutoDIM, StepDIM
LP4091.862-EN-P4-350-840	[P4] Специальное распределение пешеходных переходов - движение по правой стороне - 20x78°	8230 lm	68 W	4000 K CRI 80	On/Off, DALI, AutoDIM, StepDIM
LP4091.862-EN-P4-500-740	[P4] Специальное распределение пешеходных переходов - движение по правой стороне - 20x78°	13940 lm	97 W	4000 K CRI 70	On/Off, DALI, AutoDIM, StepDIM
LP4091.862-EN-P4-500-827	[P4] Специальное распределение пешеходных переходов - движение по правой стороне - 20x78°	11655 lm	97 W	2700 K CRI 80	On/Off, DALI, AutoDIM, StepDIM
LP4091.862-EN-P4-500-830	[P4] Специальное распределение пешеходных переходов - движение по правой стороне - 20x78°	11655 lm	97 W	3000 K CRI 80	On/Off, DALI, AutoDIM, StepDIM
LP4091.862-EN-P4-500-840	[P4] Специальное распределение пешеходных переходов - движение по правой стороне - 20x78°	11655 lm	97 W	4000 K CRI 80	On/Off, DALI, AutoDIM, StepDIM
LP4091.862-EN-P4-700-740	[P4] Специальное распределение пешеходных переходов - движение по правой стороне - 20x78°	18100 lm	135 W	4000 K CRI 70	On/Off, DALI, AutoDIM, StepDIM
LP4091.862-EN-P4-700-827	[P4] Специальное распределение пешеходных переходов - движение по правой стороне - 20x78°	15030 lm	135 W	2700 K CRI 80	On/Off, DALI, AutoDIM, StepDIM
LP4091.862-EN-P4-700-830	[P4] Специальное распределение пешеходных переходов - движение по правой стороне - 20x78°	15030 lm	135 W	3000 K CRI 80	On/Off, DALI, AutoDIM, StepDIM
LP4091.862-EN-P4-700-840	[P4] Специальное распределение пешеходных переходов - движение по правой стороне - 20x78°	15030 lm	135 W	4000 K CRI 80	On/Off, DALI, AutoDIM, StepDIM