

DOMINO ML EVO 3 Module Duo

LP4091.683-EN

CE UK CA IK08 IP66



heper

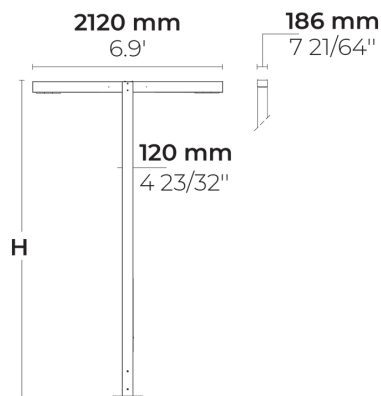

[T2]

Typ II, Asymmetrisch, Seitenwurf - 130x85°

Varianten

Lichtverteilung	[T2] 130x85°
Bemessungslichtstrom	17466 - 22070 lm
Bemessungsleistung	202 W
Farbtemperatur	2700 K CRI 80, 3000 K CRI 80, 4000 K CRI 70, 4000 K CRI 80
BUG-Bewertung	B2-U0-G2, B2-U0-G1
Lebensdauer L90B50 (Stunde)	>60, 000
Lebensdauer L80B50 (Stunde)	>60, 000

Optionen

Steuerung	On/Off, DALI, AutoDIM, StepDIM
Produktfarben	
Höhe	4m, 5m, 6m, Benutzerdefinierte Höhe (bitte angeben)

Sonderausstattungen

Lichtleistung	Konstante Lichtleistung
Bitte kontaktieren Sie uns	120-277V 50/60Hz
Leuchtenkörperoptionen	Doppelte elektrostatische Lackierungen

Technische Information

Montage	Montierbar auf Oberfläche
Gehäuse	Korrosionsbeständiges Aluminiumgehäuse in Marinequalität
Beschichtung	Vorbehandlung zur Chromatumwandlung mit anschließender elektrostatischer Pulverbeschichtung
Verbindungselemente	Rostfreier Edelstahl (Qualität 304)
Dichtung	Silikon
Linse/Reflektor	Aluminiumbeschichtung mit hohem Reflexionsvermögen,
Glas/Diffuser	Bio-basierter, mit Bisphenol A angereichertes Diffusor
IK-Schutzart	IK08
IP-Schutzart	IP66
Eingangsspannung	220-240V 50/60Hz
Isolationsklasse	Class I
Gewicht	82.99 kg (4 m), 88.09 kg (5 m), 93.19 kg (6 m)
LED Modul	Hochleistungs LEDs (Multi-Chip) auf Metallkern-PCB
Treiber	Eingebauter LED Treiber
Überspannungsschutz	6/6 kV
Leistungsfaktor	> 0.95
Durchgangsverdrahtung	Einführung für 1 Kabel
Betriebstemperatur	-40...50°C
Mastdetails	Lichtmaste werden mit Flanschplatte geliefert. Flanschdeckel und -verankerung können separat

HPR Pazarlama A.Ş.
Başkent OSB 22. Cd. No: 2, Malıköy, Temelli,
Sincan, 06909 Ankara, Turkey
+90 312 267 54 30
info@hepergroup.com

HEPER Europe GmbH
Ahornweg 5a, 58675
Hemer, Germany
+49 237 2901 2975
infoEU@hepergroup.com

Wir behalten uns das Recht vor, Spezifikationen ohne vorhergehende schriftliche Mitteilung zu ändern. Edition: 23.02.2024. Für die aktuelle Version besuchen Sie bitte heperlighting.com. Alle Helligkeits- (±%7 Toleranz) und Leistungswerte (±%10 Toleranz) sind laut den entsprechenden IES, CIE und geltenden Normen abgeleitet worden.

1/5

bestellt werden. Eingelassene Befestigung ist optional.

HPR Pazarlama A.Ş.
Başkent OSB 22. Cd. No: 2, Malıköy, Temelli,
Sincan, 06909 Ankara, Turkey
+90 312 267 54 30
info@hepergroup.com

HEPER Europe GmbH
Ahornweg 5a, 58675
Hemer, Germany
+49 237 2901 2975
infoEU@hepergroup.com

Wir behalten uns das Recht vor, Spezifikationen ohne vorhergehende schriftliche Mitteilung zu ändern. Edition: 23.02.2024. Für die aktuelle Version besuchen Sie bitte heperlighting.com. Alle Helligkeits- ($\pm 7\%$ Toleranz) und Leistungswerte ($\pm 10\%$ Toleranz) sind laut den entsprechenden IES, CIE und geltenden Normen abgeleitet worden.

Lichtsäulen (Eingeschlossen)

Produktspezifische Pole mit Flanschplatte



Variantencode	Höhe	Durchmesser / Abmessungen	Adapter Durchmesser
PAFD.R01.T003-H4	4m	180*120mm	
PAFD.R01.T003-H5	5m	180*120mm	
PAFD.R01.T003-H6	6m	180*120mm	







HPR Pazarlama A.Ş.
Başkent OSB 22. Cd. No: 2, Malıköy, Temelli,
Sincan, 06909 Ankara, Turkey
+90 312 267 54 30
info@hepergroup.com

HEPER Europe GmbH
Ahornweg 5a, 58675
Hemer, Germany
+49 237 2901 2975
infoEU@hepergroup.com

Wir behalten uns das Recht vor, Spezifikationen ohne vorhergehende schriftliche Mitteilung zu ändern. Edition: 23.02.2024. Für die aktuelle Version besuchen Sie bitte heperlighting.com. Alle Helligkeits- ($\pm 7\%$ Toleranz) und Leistungswerte ($\pm 10\%$ Toleranz) sind laut den entsprechenden IES, CIE und geltenden Normen abgeleitet worden.

Projektname		Art		Menge	
Datum		Anmerkung			

LP4091.683-EN- - - - - **-EN-C1-** - - - - -

Lichtverteilung	Bemessungsleistung	Farbtemperatur	Steuerung	Produktfarben
[T2] Typ II, Asymmetrisch, Seitenwurf - 130x85°	[700] 202 W	[827] 2700 K CRI 80 [830] 3000 K CRI 80 [740] 4000 K CRI 70 [840] 4000 K CRI 80	[ONOFF] On/Off [DALI] DALI [AUTO] AutoDIM [STEP] StepDIM	[HM1]  Schwarz [HM2]  Dunkelgrau [HM3]  Anthrazitgrau [HM4]  Hellgrau [HM5]  Weiß [HM6]  Bronze [CC]  Kundenspezifische farben (Bitte geben Sie die RAL Nummer an)
Höhe	Sonderausstattungen			
[H4] 4m	Lichtleistung			
[H5] 5m	[CLO] Konstante Lichtleistung			
[H6] 6m	Bitte kontaktieren Sie uns			
[HC] Benutzerdefinierte Höhe (bitte angeben)	[UNI] 120-277V 50/60Hz			
	Leuchtenkörperopti onen			
	[DPC] Doppelte elektrostatische Lackierung			

HPR Pazarlama A.Ş.
 Başkent OSB 22. Cd. No: 2, Malıköy, Temelli,
 Sincan, 06909 Ankara, Turkey
 +90 312 267 54 30
 info@hepergroup.com

HEPER Europe GmbH
 Ahornweg 5a, 58675
 Hemer, Germany
 +49 237 2901 2975
 infoEU@hepergroup.com

Wir behalten uns das Recht vor, Spezifikationen
 ohne vorhergehende schriftliche Mitteilung zu
 ändern. Edition: 23.02.2024. Für die aktuelle
 Version besuchen Sie bitte heperlighting.com.
 Alle Helligkeits- (±%7 Toleranz) und
 Leistungswerte (±%10 Toleranz) sind laut den
 entsprechenden IES, CIE und geltenden Normen
 abgeleitet worden.

Variantencode	Lichtverteilung	Bemessungslichtstrom	Bemessungsleistung	Farbtemperatur	Steuerung
LP4091.683-EN-T2-700-740	[T2] Typ II, Asymmetrisch, Seitenwurf - 130x85°	20692 lm	202 W	4000 K CRI 70	On/Off, DALI, AutoDIM, StepDIM
LP4091.683-EN-T2-700-827	[T2] Typ II, Asymmetrisch, Seitenwurf - 130x85°	17466 lm	202 W	2700 K CRI 80	On/Off, DALI, AutoDIM, StepDIM
LP4091.683-EN-T2-700-830	[T2] Typ II, Asymmetrisch, Seitenwurf - 130x85°	22070 lm	202 W	4000 K CRI 80	On/Off, DALI, AutoDIM, StepDIM
LP4091.683-EN-T2-700-840	[T2] Typ II, Asymmetrisch, Seitenwurf - 130x85°	17675 lm	202 W	3000 K CRI 80	On/Off, DALI, AutoDIM, StepDIM