

PIRUS Pendant, 360°, 2 Module

LP4076.844-EN

CE UK CA IK08 IP65



heper

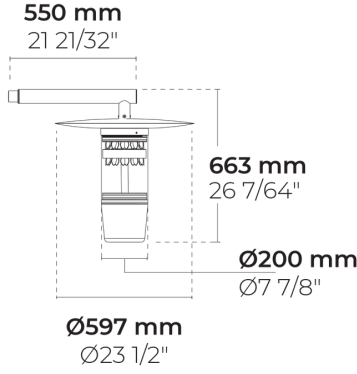

[SYM]

Simetrik - 118°

Varyantlar

Işık dağılımı	[SYM] 118°
Işık çıkış akısı	4035 - 4940 lm
Ölçülen giriş gücü	52 W
Renk sıcaklığı	2700 K CRI 80, 3000 K CRI 80, 4000 K CRI 70, 4000 K CRI 80
BUG derecelendirmesi	B2-U0-G1
Ömür L90B50 (saat)	>60, 000
Ömür L80B50 (saat)	>60, 000

Seçenekler

Kontrol

On/Off, DALI, AutoDIM, StepDIM

Ürün renkleri



Ekstralar

Fabrikaya danışın

120-277V 50/60Hz

Teknik bilgi

Montaj

Sarkıt olarak monte seçeneği

Gövde

Korozyona dayanıklı, denizcilik sınıfı alüminyum gövde

Yüzey

Kromat dönüşüm ön işlemleri ve ardından elektrostatik toz boya

Bağlantı elemanları

Paslanmaz çelik (304 sınıfı)

Conta

Silikon

Cam / Difüzör

UV dayanımlı, biyo bazlı polikarbonat difüzör

Darbe koruması

IK08

Koruma sınıfı

IP65

Giriş gerilimi

220-240V 50/60Hz

Yalıtım sınıfı

Class I

Ağırlık

9.42 kg

Sürücü

Dahili LED Sürücü

Sürücü aşırı gerilim

10/6 kV

koruması

Güç faktörü

> 0.95

Seri kablolama

Tek kablo girişi

Çalışma sıcaklığı

-40...50°C

Kablo

0.5 m elastik kablo

HPR Pazarlama A.Ş.

Başkent OSB 22. Cd. No: 2, Malıköy, Temelli, Sincan, 06909

Ankara, Turkey

+90 312 267 54 30

info@hepergroup.com

Yazılı uyarı olmadan teknik detayları değiştirme hakkımızı gizli tutuyoruz. Versiyon: 23.02.2024. Güncel versiyon için ziyaret edin: heperlighting.com. Tüm ışık akısı (±%7 tolerans) ve güç değerleri (±%10 tolerans) IES, CIE ve diğer uygulanabilir standartlara uygun olarak çıkarılmıştır.

Direkler (Ayrı sipariş edilecek)

Flanş plakalı konik alüminyum direkler

Ürün kodu	Yükseklik	Çap / Boyutlar	Spigot çapı
PAFK.D114	3m, 4m, 5m m	Ø114mm	Ø60mm, Ø76mm mm
PAFK.D122	4m, 5m, 6m m	Ø122mm	Ø60mm, Ø76mm mm
PAFK.D148	6m, 7m, 8m m	Ø148mm	Ø60mm, Ø76mm mm
PAFK.D165	6m, 7m, 8m, 9m m	Ø165mm	Ø76mm, Ø90mm mm
PAFK.D180	10m, 8m, 9m m	Ø180mm	Ø76mm, Ø90mm mm
PAFK.D200	10m, 11m, 12m m	Ø200mm	Ø76mm, Ø90mm mm

Gömülü tabanlı konik alüminyum direkler

Ürün kodu	Yükseklik	Çap / Boyutlar	Spigot çapı
PABK.D114	3m, 4m, 5m m	Ø114mm	Ø60mm, Ø76mm mm
PABK.D122	4m, 5m, 6m, 7m m	Ø122mm	Ø60mm, Ø76mm mm
PABK.D148	6m, 7m, 8m m	Ø148mm	Ø60mm, Ø76mm mm
PABK.D165	6m, 7m, 8m, 9m m	Ø165mm	Ø76mm, Ø90mm mm
PABK.D180	10m, 8m, 9m m	Ø180mm	Ø76mm, Ø90mm mm
PABK.D200	10m, 11m, 12m m	Ø200mm	Ø76mm, Ø90mm mm

Flanş plakalı silindirik alüminyum direkler







Ürün kodu	Yükseklik	Çap / Boyutlar	Spigot çapı
PAFC.D114	3m, 4m, 5m m	Ø114mm	Ø114mm mm
PAFC.D122	3m, 4m, 5m, 6m m	Ø122mm	Ø122mm mm
PAFC.D148	6m, 7m, 8m m	Ø148mm	Ø148mm mm
PAFC.D165	6m, 7m, 8m, 9m m	Ø165mm	Ø165mm mm

HPR Pazarlama A.Ş.

Başkent OSB 22. Cd. No: 2, Malıköy, Temelli, Sincan, 06909
Ankara, Turkey
+90 312 267 54 30
info@hepergroup.com

Yazılı uyarı olmadan teknik detayları değiştirme hakkımızı gizli tutuyoruz. Versiyon: 23.02.2024. Güncel versiyon için ziyaret edin: heperlighting.com. Tüm ışık akısı ($\pm 7\%$ tolerans) ve güç değerleri ($\pm 10\%$ tolerans) IES, CIE ve diğer uygulanabilir standartlara uygun olarak çıkarılmıştır.

Proje ismi		Tip		Miktar	
Tarih		Not			
LP4076.844-EN-__-__-__-__-EN-C1-__-__					

Işık dağılımı	Ölçülen giriş gücü	Renk sıcaklığı	Kontrol	Ürün renkleri
[SYM] Simetrik - 118°	[700] 52 W	[827] 2700 K CRI 80 [830] 3000 K CRI 80 [740] 4000 K CRI 70 [840] 4000 K CRI 80	[ONOFF] On/Off [DALI] DALI [AUTO] AutoDIM [STEP] StepDIM	[HM1]  Siyah [HM2]  Koyu gri [HM3]  Antrasit gri [HM4]  Açık gri [HM5]  Beyaz [HM6]  Bronz [CC]  Özel renk (Lütfen RAL kodunu belirtin)
Ekstralar				
Fabrikaya danışın				
[UNI] 120-277V 50/60Hz				

Varyant kodu	Işık dağılımı	Işık çıkış akısı	Ölçülen giriş gücü	Renk sıcaklığı	Kontrol
LP4076.844-EN-SYM-700-740	[SYM] Simetrik - 118°	4940 lm	52 W	4000 K CRI 70	On/Off, DALI, AutoDIM, StepDIM
LP4076.844-EN-SYM-700-827	[SYM] Simetrik - 118°	4035 lm	52 W	2700 K CRI 80	On/Off, DALI, AutoDIM, StepDIM
LP4076.844-EN-SYM-700-830	[SYM] Simetrik - 118°	4420 lm	52 W	3000 K CRI 80	On/Off, DALI, AutoDIM, StepDIM
LP4076.844-EN-SYM-700-840	[SYM] Simetrik - 118°	4490 lm	52 W	4000 K CRI 80	On/Off, DALI, AutoDIM, StepDIM