

# PIRUS, 360°, 3 Module

LP4075.846-EN

CE UK CA IK08 IP65



heper

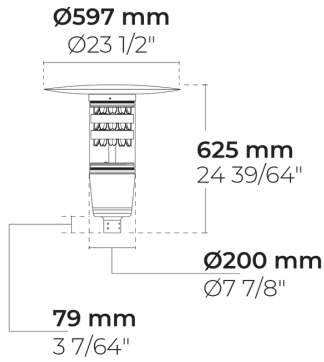

[SYM]

Simetrik - 118°

## Varyantlar

Işık dağılımı	[SYM] 118°
Işık çıkış akısı	6140 - 7515 lm
Ölçülen giriş gücü	78 W
Renk sıcaklığı	2700 K CRI 80, 3000 K CRI 80, 4000 K CRI 70, 4000 K CRI 80
BUG derecelendirmesi	B3-U0-G1, B2-U0-G1
Ömür L90B50 (saat)	>60, 000
Ömür L80B50 (saat)	>60, 000

## Seçenekler

Kontrol

On/Off, DALI, AutoDIM, StepDIM

Ürün renkleri



## Ekstralar

Fabrikaya danışın

120-277V 50/60Hz

## Teknik bilgi

Montaj

Direk üzerine monte edilebilir. Spigot: Ø60 mm

Gövde

Korozyona dayanıklı, denizcilik sınıfı alüminyum gövde

Yüzey

Kromat dönüşüm ön işlemi ve ardından elektrostatik toz boya

Bağlantı elemanları

Paslanmaz çelik (304 sınıfı)

Conta

Silikon

Cam / Difüzör

UV dayanımlı, biyo bazlı polikarbonat difüzör

Darbe koruması

IK08

Koruma sınıfı

IP65

Giriş gerilimi

220-240V 50/60Hz

Yalıtım sınıfı

Class I

Rüzgar yakalama alanı

0.14 m<sup>2</sup>

(EPA)

Ağırlık

9.07 kg

Sürücü

Dahili LED Sürücü

Sürücü aşırı gerilim

10/6 kV

koruması

Güç faktörü

> 0.95

Seri kablolama

Tek kablo girişi

Çalışma sıcaklığı

-40...50°C

Kablo

0.5 m elastik kablo

HPR Pazarlama A.Ş.

Başkent OSB 22. Cd. No: 2, Malıköy, Temelli, Sincan, 06909

Ankara, Turkey

+90 312 267 54 30

info@hepergroup.com

Yazılı uyarı olmadan teknik detayları değiştirme hakkımızı gizli tutuyoruz. Versiyon: 23.02.2024. Güncel versiyon için ziyaret edin: heperlighting.com. Tüm ışık akısı (±%7 tolerans) ve güç değerleri (±%10 tolerans) IES, CIE ve diğer uygulanabilir standartlara uygun olarak çıkarılmıştır.

## Direkler (Ayrı sipariş edilecek)

### Flanş plakalı konik alüminyum direkler

Ürün kodu	Yükseklik	Çap / Boyutlar	Spigot çapı
PAFK.D114	3m, 4m, 5m m	Ø114mm	Ø60mm, Ø76mm mm
PAFK.D122	4m, 5m, 6m m	Ø122mm	Ø60mm, Ø76mm mm
PAFK.D148	6m, 7m, 8m m	Ø148mm	Ø60mm, Ø76mm mm
PAFK.D165	6m, 7m, 8m, 9m m	Ø165mm	Ø76mm, Ø90mm mm
PAFK.D180	10m, 8m, 9m m	Ø180mm	Ø76mm, Ø90mm mm
PAFK.D200	10m, 11m, 12m m	Ø200mm	Ø76mm, Ø90mm mm

### Gömülü tabanlı konik alüminyum direkler

Ürün kodu	Yükseklik	Çap / Boyutlar	Spigot çapı
PABK.D114	3m, 4m, 5m m	Ø114mm	Ø60mm, Ø76mm mm
PABK.D122	4m, 5m, 6m, 7m m	Ø122mm	Ø60mm, Ø76mm mm
PABK.D148	6m, 7m, 8m m	Ø148mm	Ø60mm, Ø76mm mm
PABK.D165	6m, 7m, 8m, 9m m	Ø165mm	Ø76mm, Ø90mm mm
PABK.D180	10m, 8m, 9m m	Ø180mm	Ø76mm, Ø90mm mm
PABK.D200	10m, 11m, 12m m	Ø200mm	Ø76mm, Ø90mm mm

### Flanş plakalı silindirik alüminyum direkler







Ürün kodu	Yükseklik	Çap / Boyutlar	Spigot çapı
PAFC.D114	3m, 4m, 5m m	Ø114mm	Ø114mm mm
PAFC.D122	3m, 4m, 5m, 6m m	Ø122mm	Ø122mm mm
PAFC.D148	6m, 7m, 8m m	Ø148mm	Ø148mm mm
PAFC.D165	6m, 7m, 8m, 9m m	Ø165mm	Ø165mm mm

#### HPR Pazarlama A.Ş.

Başkent OSB 22. Cd. No: 2, Malıköy, Temelli, Sincan, 06909  
Ankara, Turkey  
+90 312 267 54 30  
info@hepergroup.com

Yazılı uyarı olmadan teknik detayları değiştirme hakkımızı gizli tutuyoruz. Versiyon: 23.02.2024. Güncel versiyon için ziyaret edin: heperlighting.com. Tüm ışık akısı ( $\pm 7\%$  tolerans) ve güç değerleri ( $\pm 10\%$  tolerans) IES, CIE ve diğer uygulanabilir standartlara uygun olarak çıkarılmıştır.

Proje ismi		Tip		Miktar	
Tarih		Not			
<b>LP4075.846-EN-___-___-___-___-EN-C1-___-___</b>					

Işık dağılımı	Ölçülen giriş gücü	Renk sıcaklığı	Kontrol	Ürün renkleri
[SYM] Simetrik - 118°	[1050] 78 W	[827] 2700 K CRI 80  [830] 3000 K CRI 80  [740] 4000 K CRI 70  [840] 4000 K CRI 80	[ONOFF] On/Off  [DALI] DALI  [AUTO] AutoDIM  [STEP] StepDIM	[HM1]  Siyah  [HM2]  Koyu gri  [HM3]  Antrasit gri  [HM4]  Açık gri  [HM5]  Beyaz  [HM6]  Bronz  [CC]  Özel renk (Lütfen RAL kodunu belirtin)
<b>Ekstralar</b>				
<b>Fabrikaya danışın</b>				
[UNI] 120-277V 50/60Hz				

Varyant kodu	Işık dağılımı	Işık çıkış akısı	Ölçülen giriş gücü	Renk sıcaklığı	Kontrol
LP4075.846-EN-SYM-1050-740	[SYM] Simetrik - 118°	7515 lm	78 W	4000 K CRI 70	On/Off, DALI, AutoDIM, StepDIM
LP4075.846-EN-SYM-1050-827	[SYM] Simetrik - 118°	6140 lm	78 W	2700 K CRI 80	On/Off, DALI, AutoDIM, StepDIM
LP4075.846-EN-SYM-1050-830	[SYM] Simetrik - 118°	6720 lm	78 W	3000 K CRI 80	On/Off, DALI, AutoDIM, StepDIM
LP4075.846-EN-SYM-1050-840	[SYM] Simetrik - 118°	6825 lm	78 W	4000 K CRI 80	On/Off, DALI, AutoDIM, StepDIM