

PIRUS, 360°, 2 Module

LP4075.844-EN

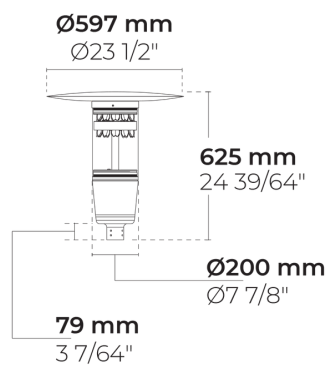

IK08 IP65



[SYM]

Симметричный -
118°

Варианты

Распределение света	[SYM] 118°
Поток доставляемых люменов	4035 - 4940 lm
Номинальная входная мощность	52 W
Цветовая температура	2700 K CRI 80, 3000 K CRI 80, 4000 K CRI 70, 4000 K CRI 80
Рейтинг ошибок	B2-U0-G1
Срок службы L90B50 (час)	>60, 000
Срок службы L80B50 (час)	>60, 000

Опции

Контроль	On/Off, DALI, AutoDIM, StepDIM
Цвета изделия	

Дополнительно

Проконсультируйтесь с заводом-изготовителем	120-277V 50/60Hz
---	------------------

Техническая информация

Монтаж	Прямая опора для установки. Патрубок: Ø60 мм
Корпус	Коррозионно-стойкий алюминиевый корпус морского класса
Отделка	Предварительная обработка хроматом с последующим электростатическим порошковым покрытием
Крепеж	Нержавеющая сталь (марка 304)
Прокладка	Силикон
Стекло / Диффузор	Устойчивый к ультрафиолетовому излучению поликарбонатный диффузор на биологической основе
Защита от ударов	IK08
Защита от проникновения	IP65
Входное напряжение	220-240V 50/60Hz
Класс изоляции	Class I
Зона улавливания ветра (EPA)	0.14 m ²
Вес	8.59 kg
Пускатель	Внутренний светодиодный пускатель
Защита пускателя от перенапряжения	10/6 kV
Коэффициент мощности	> 0.95
Через проводку	Один кабельный ввод
Рабочая температура	-40...50°C
Кабель	0,5 м гибкого кабеля

HPR Pazarlama A.Ş.
Başkent OSB 22. Cd. No: 2, Malıköy, Temelli,
Sincan, 06909 Ankara, Turkey
+90 312 267 54 30
info@hepergroup.com

HEPER Europe GmbH
Ahornweg 5a, 58675
Nemer, Germany
+49 237 2901 2975
infoEU@hepergroup.com

Мы оставляем за собой право изменять технические характеристики без предварительного письменного уведомления. Издание: 23.02.2024. Для получения текущей версии посетите heperlighting.com. Все значения потока (допуск ±7%) и мощности (допуск ±10%) получены в соответствии с соответствующими стандартами IES, CIE и применимыми стандартами.

Опоры (Заказывается отдельно)

Конические алюминиевые опоры с фланцевой пластиной

	Код продукта	Высота	Диаметр / Размеры	Диаметр патрубка
	PAFK.D114	3m, 4m, 5m m	Ø114mm	Ø60mm, Ø76mm mm
	PAFK.D122	4m, 5m, 6m m	Ø122mm	Ø60mm, Ø76mm mm
	PAFK.D148	6m, 7m, 8m m	Ø148mm	Ø60mm, Ø76mm mm
	PAFK.D165	6m, 7m, 8m, 9m m	Ø165mm	Ø76mm, Ø90mm mm
	PAFK.D180	10m, 8m, 9m m	Ø180mm	Ø76mm, Ø90mm mm
	PAFK.D200	10m, 11m, 12m m	Ø200mm	Ø76mm, Ø90mm mm







Конические алюминиевые опоры со встроенным основанием

	Код продукта	Высота	Диаметр / Размеры	Диаметр патрубка
	PABK.D114	3m, 4m, 5m m	Ø114mm	Ø60mm, Ø76mm mm
	PABK.D122	4m, 5m, 6m, 7m m	Ø122mm	Ø60mm, Ø76mm mm
	PABK.D148	6m, 7m, 8m m	Ø148mm	Ø60mm, Ø76mm mm
	PABK.D165	6m, 7m, 8m, 9m m	Ø165mm	Ø76mm, Ø90mm mm
	PABK.D180	10m, 8m, 9m m	Ø180mm	Ø76mm, Ø90mm mm
	PABK.D200	10m, 11m, 12m m	Ø200mm	Ø76mm, Ø90mm mm

Цилиндрические алюминиевые опоры с фланцевой пластиной

	Код продукта	Высота	Диаметр / Размеры	Диаметр патрубка
	PAFC.D114	3m, 4m, 5m m	Ø114mm	Ø114mm mm
	PAFC.D122	3m, 4m, 5m, 6m m	Ø122mm	Ø122mm mm
	PAFC.D148	6m, 7m, 8m m	Ø148mm	Ø148mm mm
	PAFC.D165	6m, 7m, 8m, 9m m	Ø165mm	Ø165mm mm

Название проекта		Тип		Количество	
Дата		Примечание			
LP4075.844-EN-___-___-___-___-EN-C1-___-___					

Распределение света	Номинальная входная мощность	Цветовая температура	Контроль	Цвета изделия
[SYM] Симметричный - 118°	[700] 52 W	[827] 2700 K CRI 80 [830] 3000 K CRI 80 [740] 4000 K CRI 70 [840] 4000 K CRI 80	[ONOFF] On/Off [DALI] DALI [AUTO] AutoDIM [STEP] StepDIM	[HM1]  Черный [HM2]  Темно-серый [HM3]  Антрацитово-серый [HM4]  Светло-серый [HM5]  Белый [HM6]  Бронза [CC]  Индивидуальный цвет (укажите код RAL)
Дополнительно				
Проконсультируйтесь с заводом-изготовителем				
[UNI] 120-277V 50/60Hz				

Код варианта	Распределение света	Поток доставляемых люменов	Номинальная входная мощность	Цветовая температура	Контроль
LP4075.844-EN-SYM-700-740	[SYM] Симметричный - 118°	4940 lm	52 W	4000 K CRI 70	On/Off, DALI, AutoDIM, StepDIM
LP4075.844-EN-SYM-700-827	[SYM] Симметричный - 118°	4035 lm	52 W	2700 K CRI 80	On/Off, DALI, AutoDIM, StepDIM
LP4075.844-EN-SYM-700-830	[SYM] Симметричный - 118°	4420 lm	52 W	3000 K CRI 80	On/Off, DALI, AutoDIM, StepDIM
LP4075.844-EN-SYM-700-840	[SYM] Симметричный - 118°	4490 lm	52 W	4000 K CRI 80	On/Off, DALI, AutoDIM, StepDIM