

# PIRUS, 360°, 2 Module

LP4075.844-EN

CE UK CA IK08 IP65 

**heper**<sup>+</sup>

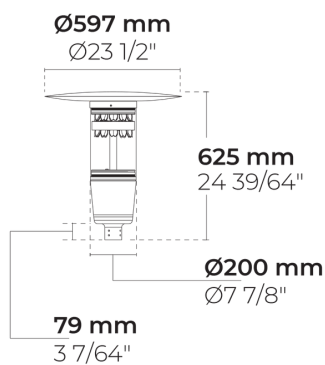

[SYM]

Symmetrisch - 118°

## Varianten

<b>Lichtverteilung</b>	[SYM] 118°
<b>Bemessungslichtstrom</b>	4035 - 4940 lm
<b>Bemessungsleistung</b>	52 W
<b>Farbtemperatur</b>	2700 K CRI 80, 3000 K CRI 80, 4000 K CRI 70, 4000 K CRI 80
<b>BUG-Bewertung</b>	B2-U0-G1
<b>Lebensdauer L90B50 (Stunde)</b>	>60, 000
<b>Lebensdauer L80B50 (Stunde)</b>	>60, 000

## Optionen

<b>Steuerung</b>	On/Off, DALI, AutoDIM, StepDIM
<b>Produktfarben</b>	

## Sonderausstattungen

<b>Bitte kontaktieren Sie uns</b>	120-277V 50/60Hz
-----------------------------------	------------------

## Technische Information

<b>Montage</b>	Gerade Mast montierbar. Gewinde: Ø60 mm
<b>Gehäuse</b>	Korrosionsbeständiges Aluminiumgehäuse in Marinequalität
<b>Beschichtung</b>	Vorbehandlung zur Chromatumwandlung mit anschließender elektrostatischer Pulverbeschichtung
<b>Verbindungselemente</b>	Rostfreier Edelstahl (Qualität 304)
<b>Dichtung</b>	Silikon
<b>Glas/Diffuser</b>	UV stabilisierte PC Diffuser (Bio)
<b>IK-Schutzart</b>	IK08
<b>IP-Schutzart</b>	IP65
<b>Eingangsspannung</b>	220-240V 50/60Hz
<b>Isolationsklasse</b>	Class I
<b>Bereiche mit</b>	0.14 m <sup>2</sup>
<b>Windbelastung (EPA)</b>	
<b>Gewicht</b>	8.59 kg
<b>Treiber</b>	Eingebauter LED Treiber
<b>Überspannungsschutz</b>	10/6 kV
<b>Leistungsfaktor</b>	> 0.95
<b>Durchgangsverdrahtung</b>	Einführung für 1 Kabel
<b>Betriebstemperatur</b>	-40...50°C
<b>Kabel</b>	0,5m flexibles Kabel

HPR Pazarlama A.Ş.  
Başkent OSB 22. Cd. No: 2, Malıköy, Temelli,  
Sincan, 06909 Ankara, Turkey  
+90 312 267 54 30  
info@hepergroup.com

HEPER Europe GmbH  
Ahornweg 5a, 58675  
Hemer, Germany  
+49 237 2901 2975  
infoEU@hepergroup.com

Wir behalten uns das Recht vor, Spezifikationen ohne vorhergehende schriftliche Mitteilung zu ändern. Edition: 23.02.2024. Für die aktuelle Version besuchen Sie bitte heperlighting.com. Alle Helligkeits- (±%7 Toleranz) und Leistungswerte (±%10 Toleranz) sind laut den entsprechenden IES, CIE und geltenden Normen abgeleitet worden.

## Lichtsäulen (Bitte separat bestellen)

### Kegelförmige Maste aus Aluminium mit Flanschplatte

	Produktcode	Höhe	Durchmesser / Abmessungen	Adapter Durchmesser
	PAFK.D114	3m, 4m, 5m m	Ø114mm	Ø60mm, Ø76mm mm
	PAFK.D122	4m, 5m, 6m m	Ø122mm	Ø60mm, Ø76mm mm
	PAFK.D148	6m, 7m, 8m m	Ø148mm	Ø60mm, Ø76mm mm
	PAFK.D165	6m, 7m, 8m, 9m m	Ø165mm	Ø76mm, Ø90mm mm
	PAFK.D180	10m, 8m, 9m m	Ø180mm	Ø76mm, Ø90mm mm
	PAFK.D200	10m, 11m, 12m m	Ø200mm	Ø76mm, Ø90mm mm

### Kegelförmige Maste aus Aluminium mit eingelassenem Gestell







	Produktcode	Höhe	Durchmesser / Abmessungen	Adapter Durchmesser
	PABK.D114	3m, 4m, 5m m	Ø114mm	Ø60mm, Ø76mm mm
	PABK.D122	4m, 5m, 6m, 7m m	Ø122mm	Ø60mm, Ø76mm mm
	PABK.D148	6m, 7m, 8m m	Ø148mm	Ø60mm, Ø76mm mm
	PABK.D165	6m, 7m, 8m, 9m m	Ø165mm	Ø76mm, Ø90mm mm
	PABK.D180	10m, 8m, 9m m	Ø180mm	Ø76mm, Ø90mm mm
	PABK.D200	10m, 11m, 12m m	Ø200mm	Ø76mm, Ø90mm mm

### Zylinderförmige Maste aus Aluminium mit Flanschplatte

	Produktcode	Höhe	Durchmesser / Abmessungen	Adapter Durchmesser
	PAFC.D114	3m, 4m, 5m m	Ø114mm	Ø114mm mm
	PAFC.D122	3m, 4m, 5m, 6m m	Ø122mm	Ø122mm mm
	PAFC.D148	6m, 7m, 8m m	Ø148mm	Ø148mm mm
	PAFC.D165	6m, 7m, 8m, 9m m	Ø165mm	Ø165mm mm

Projektname		Art		Menge	
Datum		Anmerkung			

**LP4075.844-EN-\_\_-\_\_-\_\_-\_\_-EN-C1-\_\_-\_\_**

Lichtverteilung	Bemessungsleistung	Farbtemperatur	Steuerung	Produktfarben
<b>[SYM]</b> Symmetrisch - 118°	<b>[700]</b> 52 W	<b>[827]</b> 2700 K CRI 80  <b>[830]</b> 3000 K CRI 80  <b>[740]</b> 4000 K CRI 70  <b>[840]</b> 4000 K CRI 80	<b>[ONOFF]</b> On/Off  <b>[DALI]</b> DALI  <b>[AUTO]</b> AutoDIM  <b>[STEP]</b> StepDIM	<b>[HM1]</b>  Schwarz  <b>[HM2]</b>  Dunkelgrau  <b>[HM3]</b>  Anthrazitgrau  <b>[HM4]</b>  Hellgrau  <b>[HM5]</b>  Weiß  <b>[HM6]</b>  Bronze  <b>[CC]</b>  Kundenspezifische farben (Bitte geben Sie die RAL Nummer an)
<b>Sonderausstattungen</b>				
<b>Bitte kontaktieren Sie uns</b>				
<b>[UNI]</b> 120-277V 50/60Hz				

HPR Pazarlama A.Ş.  
 Başkent OSB 22. Cd. No: 2, Malıköy, Temelli,  
 Sincan, 06909 Ankara, Turkey  
 +90 312 267 54 30  
 info@hepergroup.com

HEPER Europe GmbH  
 Ahornweg 5a, 58675  
 Hemer, Germany  
 +49 237 2901 2975  
 infoEU@hepergroup.com

Wir behalten uns das Recht vor, Spezifikationen ohne vorhergehende schriftliche Mitteilung zu ändern. Edition: 23.02.2024. Für die aktuelle Version besuchen Sie bitte heperlighting.com. Alle Helligkeits- (±%7 Toleranz) und Leistungswerte (±%10 Toleranz) sind laut den entsprechenden IES, CIE und geltenden Normen abgeleitet worden.

Variantencode	Lichtverteilung	Bemessungslichtstrom	Bemessungsleistung	Farbtemperatur	Steuerung
LP4075.844-EN-SYM-700-740	[SYM] Symmetrisch - 118°	4940 lm	52 W	4000 K CRI 70	On/Off, DALI, AutoDIM, StepDIM
LP4075.844-EN-SYM-700-827	[SYM] Symmetrisch - 118°	4035 lm	52 W	2700 K CRI 80	On/Off, DALI, AutoDIM, StepDIM
LP4075.844-EN-SYM-700-830	[SYM] Symmetrisch - 118°	4420 lm	52 W	3000 K CRI 80	On/Off, DALI, AutoDIM, StepDIM
LP4075.844-EN-SYM-700-840	[SYM] Symmetrisch - 118°	4490 lm	52 W	4000 K CRI 80	On/Off, DALI, AutoDIM, StepDIM