

PIRUS

LP4075.538-EN

CE UK CA IK08 IP65



heper

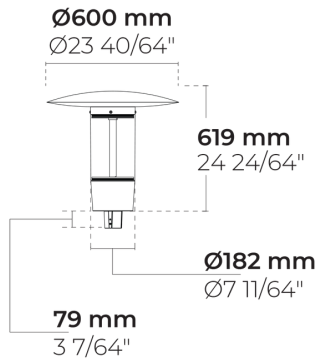

[SYM]
Simetrik - 108.4

[SYM-2]
Simetrik - 124°

Varyantlar

| | |
|--------------------|--|
| Işık dağılımı | [SYM] 108.4, [SYM-2] 124° |
| Işık çıkış akısı | 4366 - 7457 lm |
| Ölçülen giriş gücü | 47.5 - 72.4 W |
| Renk sıcaklığı | 2200 K CRI 80, 2700 K CRI 80, 3000 K CRI 80, 4000 K CRI 70, 4000 K CRI 80 |
| Ömür L90B50 (saat) | >102 000, >60, 000 |
| Ömür L80B50 (saat) | >102 000, >60, 000 |

Seçenekler

Kontrol

On/Off, DALI, AutoDIM, StepDIM *

Ürün renkleri



Ekstralar

| | |
|-------------------|-------------------|
| Extra gerilim | 10 kV |
| koruyucu | |
| Işık çıkışı | Sabit ışık çıkışı |
| Fabrikaya danışın | 120-277V 50/60Hz |

Teknik bilgi

| | |
|-------------------------------|--|
| Montaj | Direk üzerine monte edilebilir. Spigot: Ø60 mm |
| Gövde | Korozyona dayanıklı, denizcilik sınıfı alüminyum gövde |
| Yüzey | Kromat dönüşüm ön işlemleri ve ardından elektrostatik toz boya |
| Bağlantı elemanları | Paslanmaz çelik (304 sınıfı) |
| Conta | Silikon |
| Lens / Reflektör | UV dayanımlı, biyo bazlı polikarbonat difüzör |
| Cam / Difüzör | UV dayanımlı, biyo bazlı polikarbonat difüzör |
| Darbe koruması | IK08 |
| Koruma sınıfı | IP65 |
| Giriş gerilimi | 220-240V 50/60Hz |
| Yalıtım sınıfı | Class I |
| Ağırlık | 10 kg |
| LED modül | Metal çekirdekli PCB üzerinde orta güçlü LED'ler |
| Sürücü | Dahili LED Sürücü |
| Sürücü aşırı gerilim koruması | 10/6 kV |
| Güç faktörü | > 0.95 |
| Seri kablolama | Tek kablo girişi |
| Çalışma sıcaklığı | -40...50°C |
| Kablo | 0.5 m elastik kablo |

* Lütfen her bir kontrol tipi için özel varyantı kontrol edin.

HPR Pazarlama A.Ş.

Başkent OSB 22. Cd. No: 2, Malıköy, Temelli, Sincan, 06909
Ankara, Turkey
+90 312 267 54 30
info@hepergroup.com

Yazılı uyarı olmadan teknik detayları değiştirme hakkımızı gizli tutuyoruz. Versiyon: 13.03.2024. Güncel versiyon için ziyaret edin: heperlighting.com. Tüm ışık akısı (±%7 tolerans) ve güç değerleri (±%10 tolerans) IES, CIE ve diğer uygulanabilir standartlara uygun olarak çıkarılmıştır.

Direkler (Ayrı sipariş edilecek)

Flanş plakalı konik alüminyum direkler

| Ürün kodu | Yükseklik | Çap / Boyutlar | Spigot çapı |
|-----------|---------------------|----------------|--------------------|
| PAFK.D114 | 3m, 4m, 5m m | Ø114mm | Ø60mm, Ø76mm mm |
| PAFK.D122 | 4m, 5m, 6m m | Ø122mm | Ø60mm, Ø76mm mm |
| PAFK.D148 | 6m, 7m, 8m m | Ø148mm | Ø60mm, Ø76mm mm |
| PAFK.D165 | 6m, 7m, 8m, 9m m | Ø165mm | Ø76mm, Ø90mm mm |
| PAFK.D180 | 10m, 8m, 9m m | Ø180mm | Ø76mm, Ø90mm mm |
| PAFK.D200 | 10m, 11m, 12m m | Ø200mm | Ø76mm, Ø90mm mm |

Gömülü tabanlı konik alüminyum direkler

| Ürün kodu | Yükseklik | Çap / Boyutlar | Spigot çapı |
|-----------|---------------------|----------------|--------------------|
| PABK.D114 | 3m, 4m, 5m m | Ø114mm | Ø60mm, Ø76mm mm |
| PABK.D122 | 4m, 5m, 6m, 7m m | Ø122mm | Ø60mm, Ø76mm mm |
| PABK.D148 | 6m, 7m, 8m m | Ø148mm | Ø60mm, Ø76mm mm |
| PABK.D165 | 6m, 7m, 8m, 9m m | Ø165mm | Ø76mm, Ø90mm mm |
| PABK.D180 | 10m, 8m, 9m m | Ø180mm | Ø76mm, Ø90mm mm |
| PABK.D200 | 10m, 11m, 12m m | Ø200mm | Ø76mm, Ø90mm mm |

Flanş plakalı silindirik alüminyum direkler







| Ürün kodu | Yükseklik | Çap / Boyutlar | Spigot çapı |
|-----------|---------------------|----------------|-------------|
| PAFC.D114 | 3m, 4m, 5m m | Ø114mm | Ø114mm mm |
| PAFC.D122 | 3m, 4m, 5m, 6m m | Ø122mm | Ø122mm mm |
| PAFC.D148 | 6m, 7m, 8m m | Ø148mm | Ø148mm mm |
| PAFC.D165 | 6m, 7m, 8m, 9m m | Ø165mm | Ø165mm mm |

HPR Pazarlama A.Ş.

Başkent OSB 22. Cd. No: 2, Malıköy, Temelli, Sincan, 06909
Ankara, Turkey
+90 312 267 54 30
info@hepergroup.com

Yazılı uyarı olmadan teknik detayları değiştirme hakkımızı gizli tutuyoruz. Versiyon: 13.03.2024. Güncel versiyon için ziyaret edin: heperlighting.com. Tüm ışık akısı ($\pm 7\%$ tolerans) ve güç değerleri ($\pm 10\%$ tolerans) IES, CIE ve diğer uygulanabilir standartlara uygun olarak çıkarılmıştır.

| | | | | | |
|--|--|-----|--|--------|--|
| Proje ismi | | Tip | | Miktar | |
| Tarih | | Not | | | |
| LP4075.538-EN-___-___-___-___-EN-C1-___-___-___-___ | | | | | |

| Işık dağılımı | Ölçülen giriş gücü | Renk sıcaklığı | Kontrol | Ürün renkleri |
|-----------------------------------|-------------------------|-------------------------------|--------------------------|---|
| [SYM] Simetrik - 108.4 | [700] 47.5 W | [822] 2200 K CRI 80 | [ONOFF] On/Off | [HM1] Siyah  |
| [SYM-2] Simetrik - 124° | [700] 50 W | [827] 2700 K CRI 80 | [DALI] DALI | [HM2] Koyu gri  |
| | [1050] 70 W | [830] 3000 K CRI 80 | [AUTO] AutoDIM | [HM3] Antrasit gri  |
| | [1050] 72.4 W | [740] 4000 K CRI 70 | [STEP] StepDIM | [HM4] Açık gri  |
| | | [840] 4000 K CRI 80 | | [HM5] Beyaz  |
| | | | | [HM6] Bronz  |
| | | | | [CC] Özel renk (Lütfen RAL kodunu belirtin)  |

| |
|-----------------------------------|
| Ekstralar |
| Extra gerilim koruyucu |
| [SP10] 10 kV |
| Işık çıkışı |
| [CLO] Sabit ışık çıkışı |
| Fabrikaya danışın |
| [UNI] 120-277V 50/60Hz |

| Varyant kodu | Işık dağılımı | Işık çıkış akısı | Ölçülen giriş gücü | Renk sıcaklığı | Kontrol |
|----------------------------|------------------------|------------------|--------------------|----------------|--------------------------------|
| LP4075.538-EN-SYM-1050-740 | [SYM] Simetrik - 108.4 | 7457 lm | 72.4 W | 4000 K CRI 70 | On/Off, DALI, AutoDIM, StepDIM |
| LP4075.538-EN-SYM-1050-822 | [SYM] Simetrik - 108.4 | 6310 lm | 72.4 W | 2200 K CRI 80 | On/Off, DALI, AutoDIM, StepDIM |
| LP4075.538-EN-SYM-1050-827 | [SYM] Simetrik - 108.4 | 7074 lm | 72.4 W | 2700 K CRI 80 | |
| LP4075.538-EN-SYM-1050-830 | [SYM] Simetrik - 108.4 | 6692 lm | 72.4 W | 3000 K CRI 80 | |
| LP4075.538-EN-SYM-700-740 | [SYM] Simetrik - 108.4 | 5160 lm | 47.5 W | 4000 K CRI 70 | |
| LP4075.538-EN-SYM-700-822 | [SYM] Simetrik - 108.4 | 4366 lm | 47.5 W | 2200 K CRI 80 | |
| LP4075.538-EN-SYM-700-827 | [SYM] Simetrik - 108.4 | 4896 lm | 47.5 W | 2700 K CRI 80 | |
| LP4075.538-EN-SYM-700-830 | [SYM] Simetrik - 108.4 | 4631 lm | 47.5 W | 3000 K CRI 80 | |
| LP4075.538-EN-SYM-1050-840 | [SYM] Simetrik - 124° | 6906 lm | 70 W | 4000 K CRI 80 | On/Off, DALI, AutoDIM, StepDIM |
| LP4075.538-EN-SYM-700-840 | [SYM] Simetrik - 124° | 4780 lm | 50 W | 4000 K CRI 80 | On/Off, DALI, AutoDIM, StepDIM |

HPR Pazarlama A.Ş.

Başkent OSB 22. Cd. No: 2, Malıköy, Temelli, Sincan, 06909
Ankara, Turkey
+90 312 267 54 30
info@hepergroup.com

Yazılı uyarı olmadan teknik detayları değiştirme hakkımızı gizli tutuyoruz. Versiyon: 13.03.2024. Güncel versiyon için ziyaret edin: heperlighting.com. Tüm ışık akısı (\pm %7 tolerans) ve güç değerleri (\pm %10 tolerans) IES, CIE ve diğer uygulanabilir standartlara uygun olarak çıkarılmıştır.