

DOMINO ML EVO 3 Module

LP4034.683-EN

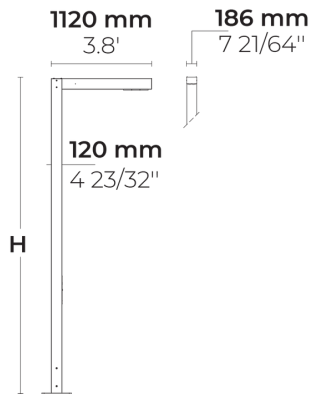

IK08 IP66



[T2]
Тип II,
Асимметричный,
Боковой - 130x85°

Варианты

Распределение света	[T2] 130x85°
Поток доставляемых люменов	8733 - 11036 lm
Номинальная входная мощность	104 W
Цветовая температура	2700 K CRI 80, 3000 K CRI 80, 4000 K CRI 70, 4000 K CRI 80
Рейтинг ошибок	B2-U0-G2, B2-U0-G1
Срок службы L90B50 (час)	>60, 000
Срок службы L80B50 (час)	>60, 000

Опции

Контроль	On/Off, DALI, AutoDIM, StepDIM
Цвета изделия	
Высота	4m, 5m, 6m, Нестандартная высота (пожалуйста, укажите)

Дополнительно

Световой поток	Постоянный световой поток
Проконсультируйтесь с заводом-изготовителем	120-277V 50/60Hz
Варианты корпуса светильника	Двойное порошковое покрытие

Техническая информация

Корпус	Коррозионно-стойкий алюминиевый корпус морского класса
Отделка	Предварительная обработка хроматом с последующим электростатическим порошковым покрытием
Крепеж	Нержавеющая сталь (марка 304)
Прокладка	Силикон
Линза / Отражатель	Алюминиевое покрытие с высокой отражающей способностью, многогранный микроотражатель
Стекло / Диффузор	На биологической основе, обогащенный диффузором бисфенола А
Защита от ударов	IK08
Защита от проникновения	IP66
Входное напряжение	220-240V 50/60Hz
Класс изоляции	Class I
Вес	70.8 kg (4 m), 75.9 kg (5 m), 81 kg (6 m)
Светодиодный модуль	Многокристалльные светодиоды высокой мощности на печатной плате с металлическим сердечником
Пускатель	Внутренний светодиодный пускатель
Защита пускателя от перенапряжения	6/6 kV
Коэффициент мощности	> 0.95
Через проводку	Один кабельный ввод
Рабочая температура	-40...50°C

HPR Pazarlama A.Ş.
Başkent OSB 22. Cd. No: 2, Malıköy, Temelli,
Sincan, 06909 Ankara, Turkey
+90 312 267 54 30
info@hepergroup.com

HEPER Europe GmbH
Ahornweg 5a, 58675
Nemer, Germany
+49 237 2901 2975
infoEU@hepergroup.com

Мы оставляем за собой право изменять технические характеристики без предварительного письменного уведомления. Издание: 23.02.2024. Для получения текущей версии посетите heperlighting.com. Все значения потока (допуск ±7%) и мощности (допуск ±10%) получены в соответствии с соответствующими стандартами IES, CIE и применимыми стандартами.

Опоры (Включая)

Специальные опоры для изделия с фланцевой пластиной



Код варианта	Высота	Диаметр / Размеры	Диаметр патрубка
PAFD.R01.T003-H4	4m	180*120mm	
PAFD.R01.T003-H5	5m	180*120mm	
PAFD.R01.T003-H6	6m	180*120mm	







HPR Pazarlama A.Ş.
Başkent OSB 22. Cd. No: 2, Malıköy, Temelli,
Sincan, 06909 Ankara, Turkey
+90 312 267 54 30
info@hepergroup.com

HEPER Europe GmbH
Ahornweg 5a, 58675
Nemer, Germany
+49 237 2901 2975
infoEU@hepergroup.com

Мы оставляем за собой право изменять технические характеристики без предварительного письменного уведомления. Издание: 23.02.2024. Для получения текущей версии посетите heperlighting.com. Все значения потока (допуск $\pm 7\%$) и мощности (допуск $\pm 10\%$) получены в соответствии с соответствующими стандартами IES, CIE и применимыми стандартами.

Название проекта		Тип		Количество	
Дата		Примечание			

LP4034.683-EN-__-__-__-__-EN-C1-__-__-__-__-__

Распределение света	Номинальная входная мощность	Цветовая температура	Контроль	Цвета изделия
[T2] Тип II, Асимметричный, Боковой - 130x85°	[700] 104 W	[827] 2700 K CRI 80	[ONOFF] On/Off	[HM1]  Черный
		[830] 3000 K CRI 80	[DALI] DALI	[HM2]  Темно-серый
		[740] 4000 K CRI 70	[AUTO] AutoDIM	[HM3]  Антрацитово-серый
		[840] 4000 K CRI 80	[STEP] StepDIM	[HM4]  Светло-серый
				[HM5]  Белый
				[HM6]  Бронза
				[CC]  Индивидуальный цвет (укажите код RAL)
Высота	Дополнительно			
[H4] 4m [H5] 5m [H6] 6m [HC] Нестандартная высота (пожалуйста, укажите)	Световой поток			
	[CLO] Постоянный световой поток			
	Проконсультируйтесь с заводом- изготовителем			
	[UNI] 120-277V 50/60Hz			
	Варианты корпуса светильника			
	[DPC] Двойное порошковое покрытие			

Код варианта	Распределение света	Поток доставляемых люменов	Номинальная входная мощность	Цветовая температура	Контроль
LP4034.683-EN-T2-700-740	[T2] Тип II, Асимметричный, Боковой - 130x85°	10346 lm	104 W	4000 K CRI 70	On/Off, DALI, AutoDIM, StepDIM
LP4034.683-EN-T2-700-827	[T2] Тип II, Асимметричный, Боковой - 130x85°	8733 lm	104 W	2700 K CRI 80	On/Off, DALI, AutoDIM, StepDIM
LP4034.683-EN-T2-700-830	[T2] Тип II, Асимметричный, Боковой - 130x85°	8837 lm	104 W	3000 K CRI 80	On/Off, DALI, AutoDIM, StepDIM
LP4034.683-EN-T2-700-840	[T2] Тип II, Асимметричный, Боковой - 130x85°	11036 lm	104 W	4000 K CRI 80	On/Off, DALI, AutoDIM, StepDIM