

DOMINO ML EVO 3 Module

LP4034.683-EN

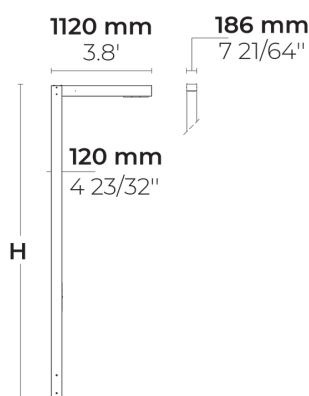

IK08 IP66



[T2]

Typ II, Asymmetrisch,
Seitenwurf - 130x85°

Varianten

Lichtverteilung	[T2] 130x85°
Bemessungslichtstrom	8733 - 11036 lm
Bemessungsleistung	104 W
Farbtemperatur	2700 K CRI 80, 3000 K CRI 80, 4000 K CRI 70, 4000 K CRI 80
BUG-Bewertung	B2-U0-G2, B2-U0-G1
Lebensdauer L90B50 (Stunde)	>60, 000
Lebensdauer L80B50 (Stunde)	>60, 000

Optionen

Steuerung	On/Off, DALI, AutoDIM, StepDIM
Produktfarben	
Höhe	4m, 5m, 6m, Benutzerdefinierte Höhe (bitte angeben)

Sonderausstattungen

Lichtleistung	Konstante Lichtleistung
Bitte kontaktieren Sie uns	120-277V 50/60Hz
Leuchtenkörperoptionen	Doppelte elektrostatische Lackierung

Technische Information

Gehäuse	Korrosionsbeständiges Aluminiumgehäuse in Marinequalität
Beschichtung	Vorbehandlung zur Chromatumwandlung mit anschließender elektrostatischer Pulverbeschichtung
Verbindungselemente	Rostfreier Edelstahl (Qualität 304)
Dichtung	Silikon
Linse/Reflektor	Aluminiumbeschichtung mit hohem Reflexionsvermögen,
Glas/Diffuser	Bio-basierter, mit Bisphenol A angereichertes Diffusor
IK-Schutzart	IK08
IP-Schutzart	IP66
Eingangsspannung	220-240V 50/60Hz
Isolationsklasse	Class I
Gewicht	70.8 kg (4 m), 75.9 kg (5 m), 81 kg (6 m)
LED Modul	Hochleistungs LEDs (Multi-Chip) auf Metallkern-PCB
Treiber	Eingebauter LED Treiber
Überspannungsschutz	6/6 kV
Leistungsfaktor	> 0.95
Durchgangsverdrahtung	Einführung für 1 Kabel
Betriebstemperatur	-40...50°C

HPR Pazarlama A.Ş.
Başkent OSB 22. Cd. No: 2, Malıköy, Temelli,
Sincan, 06909 Ankara, Turkey
+90 312 267 54 30
info@hepergroup.com

HEPER Europe GmbH
Ahornweg 5a, 58675
Hemer, Germany
+49 237 2901 2975
infoEU@hepergroup.com

Wir behalten uns das Recht vor, Spezifikationen ohne vorhergehende schriftliche Mitteilung zu ändern. Edition: 23.02.2024. Für die aktuelle Version besuchen Sie bitte heperlighting.com. Alle Helligkeits- (±%7 Toleranz) und Leistungswerte (±%10 Toleranz) sind laut den entsprechenden IES, CIE und geltenden Normen abgeleitet worden.

Lichtsäulen (Eingeschlossen)

Produktspezifische Pole mit Flanschplatte



Variantencode	Höhe	Durchmesser / Abmessungen	Adapter Durchmesser
PAFD.R01.T003-H4	4m	180*120mm	
PAFD.R01.T003-H5	5m	180*120mm	
PAFD.R01.T003-H6	6m	180*120mm	







HPR Pazarlama A.Ş.
Başkent OSB 22. Cd. No: 2, Malıköy, Temelli,
Sincan, 06909 Ankara, Turkey
+90 312 267 54 30
info@hepergroup.com

HEPER Europe GmbH
Ahornweg 5a, 58675
Hemer, Germany
+49 237 2901 2975
infoEU@hepergroup.com

Wir behalten uns das Recht vor, Spezifikationen ohne vorhergehende schriftliche Mitteilung zu ändern. Edition: 23.02.2024. Für die aktuelle Version besuchen Sie bitte heperlighting.com. Alle Helligkeits- ($\pm 7\%$ Toleranz) und Leistungswerte ($\pm 10\%$ Toleranz) sind laut den entsprechenden IES, CIE und geltenden Normen abgeleitet worden.

Projektname		Art		Menge	
Datum		Anmerkung			

LP4034.683-EN- - - - - **-EN-C1-** - - - - -

Lichtverteilung	Bemessungsleistung	Farbtemperatur	Steuerung	Produktfarben
[T2] Typ II, Asymmetrisch, Seitenwurf - 130x85°	[700] 104 W	[827] 2700 K CRI 80 [830] 3000 K CRI 80 [740] 4000 K CRI 70 [840] 4000 K CRI 80	[ONOFF] On/Off [DALI] DALI [AUTO] AutoDIM [STEP] StepDIM	[HM1]  Schwarz [HM2]  Dunkelgrau [HM3]  Anthrazitgrau [HM4]  Hellgrau [HM5]  Weiß [HM6]  Bronze [CC]  Kundenspezifische farben (Bitte geben Sie die RAL Nummer an)
Höhe	Sonderausstattungen			
[H4] 4m	Lichtleistung			
[H5] 5m	[CLO] Konstante Lichtleistung			
[H6] 6m	Bitte kontaktieren Sie uns			
[HC] Benutzerdefinierte Höhe (bitte angeben)	[UNI] 120-277V 50/60Hz			
	Leuchtenkörperopti onen			
	[DPC] Doppelte elektrostatische Lackierung			

Variantencode	Lichtverteilung	Bemessungslichtstrom	Bemessungsleistung	Farbtemperatur	Steuerung
LP4034.683-EN-T2-700-740	[T2] Typ II, Asymmetrisch, Seitenwurf - 130x85°	10346 lm	104 W	4000 K CRI 70	On/Off, DALI, AutoDIM, StepDIM
LP4034.683-EN-T2-700-827	[T2] Typ II, Asymmetrisch, Seitenwurf - 130x85°	8733 lm	104 W	2700 K CRI 80	On/Off, DALI, AutoDIM, StepDIM
LP4034.683-EN-T2-700-830	[T2] Typ II, Asymmetrisch, Seitenwurf - 130x85°	8837 lm	104 W	3000 K CRI 80	On/Off, DALI, AutoDIM, StepDIM
LP4034.683-EN-T2-700-840	[T2] Typ II, Asymmetrisch, Seitenwurf - 130x85°	11036 lm	104 W	4000 K CRI 80	On/Off, DALI, AutoDIM, StepDIM