

# DOMINO ML EVO 2 Module

LP4034.682-EN

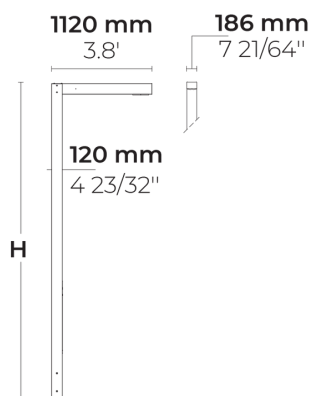
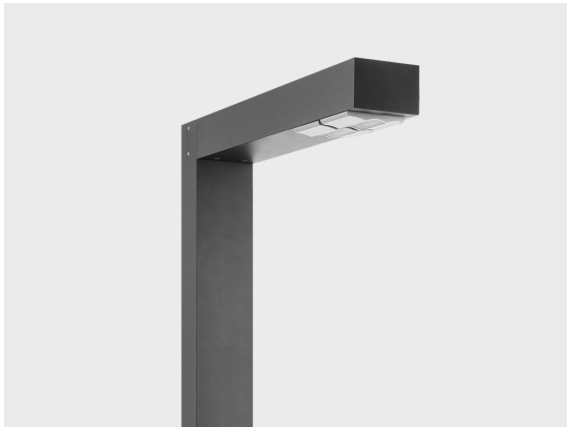
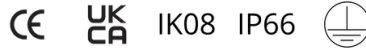

[T2]

Typ II, Asymmetrisch,  
Seitenwurf - 130x85°

## Varianten

<b>Lichtverteilung</b>	[T2] 130x85°
<b>Bemessungslichtstrom</b>	5819 - 7357 lm
<b>Bemessungsleistung</b>	70 W
<b>Farbtemperatur</b>	2700 K CRI 80, 3000 K CRI 80, 4000 K CRI 70, 4000 K CRI 80
<b>BUG-Bewertung</b>	B1-U0-G1, B2-U0-G1
<b>Lebensdauer L90B50 (Stunde)</b>	>60, 000
<b>Lebensdauer L80B50 (Stunde)</b>	>60, 000

## Optionen

<b>Steuerung</b>	On/Off, DALI, AutoDIM, StepDIM
<b>Produktfarben</b>	
<b>Höhe</b>	4m, 5m, 6m, Benutzerdefinierte Höhe (bitte angeben)

## Sonderausstattungen

<b>Lichtleistung</b>	Konstante Lichtleistung
<b>Bitte kontaktieren Sie uns</b>	120-277V 50/60Hz
<b>Leuchtenkörperoptionen</b>	Doppelte elektrostatische Lackierung

## Technische Information

<b>Gehäuse</b>	Korrosionsbeständiges Aluminiumgehäuse in Marinequalität
<b>Beschichtung</b>	Vorbehandlung zur Chromatumwandlung mit anschließender elektrostatischer Pulverbeschichtung
<b>Verbindungselemente</b>	Rostfreier Edelstahl (Qualität 304)
<b>Dichtung</b>	Silikon
<b>Linse/Reflektor</b>	Aluminiumbeschichtung mit hohem Reflexionsvermögen,
<b>Glas/Diffuser</b>	Bio-basierter, mit Bisphenol A angereichertes Diffusor
<b>IK-Schutzart</b>	IK08
<b>IP-Schutzart</b>	IP66
<b>Eingangsspannung</b>	220-240V 50/60Hz
<b>Isolationsklasse</b>	Class I
<b>Gewicht</b>	44.31 kg (4 m), 49.41 kg (5 m), 54.51 kg (6 m)
<b>LED Modul</b>	Hochleistungs LEDs (Multi-Chip) auf Metallkern-PCB
<b>Treiber</b>	Eingebauter LED Treiber
<b>Überspannungsschutz</b>	6/6 kV
<b>Leistungsfaktor</b>	> 0.95
<b>Durchgangsverdrahtung</b>	Einführung für 1 Kabel
<b>Betriebstemperatur</b>	-40...50°C

HPR Pazarlama A.Ş.  
Başkent OSB 22. Cd. No: 2, Malıköy, Temelli,  
Sincan, 06909 Ankara, Turkey  
+90 312 267 54 30  
info@hepergroup.com

HEPER Europe GmbH  
Ahornweg 5a, 58675  
Hemer, Germany  
+49 237 2901 2975  
infoEU@hepergroup.com

Wir behalten uns das Recht vor, Spezifikationen ohne vorhergehende schriftliche Mitteilung zu ändern. Edition: 23.02.2024. Für die aktuelle Version besuchen Sie bitte heperlighting.com. Alle Helligkeits- (±%7 Toleranz) und Leistungswerte (±%10 Toleranz) sind laut den entsprechenden IES, CIE und geltenden Normen abgeleitet worden.

# Lichtsäulen (Eingeschlossen)

---

## Produktspezifische Pole mit Flanschplatte



Variantencode	Höhe	Durchmesser / Abmessungen	Adapter Durchmesser
PAFD.R01.T003-H4	4m	180*120mm	
PAFD.R01.T003-H5	5m	180*120mm	
PAFD.R01.T003-H6	6m	180*120mm	







**HPR Pazarlama A.Ş.**  
Başkent OSB 22. Cd. No: 2, Malıköy, Temelli,  
Sincan, 06909 Ankara, Turkey  
+90 312 267 54 30  
info@hepergroup.com

**HEPER Europe GmbH**  
Ahornweg 5a, 58675  
Hemer, Germany  
+49 237 2901 2975  
infoEU@hepergroup.com

Wir behalten uns das Recht vor, Spezifikationen ohne vorhergehende schriftliche Mitteilung zu ändern. Edition: 23.02.2024. Für die aktuelle Version besuchen Sie bitte heperlighting.com. Alle Helligkeits- ( $\pm 7\%$  Toleranz) und Leistungswerte ( $\pm 10\%$  Toleranz) sind laut den entsprechenden IES, CIE und geltenden Normen abgeleitet worden.

Projektname		Art		Menge	
Datum		Anmerkung			

**LP4034.682-EN-** - - - - **-EN-C1-** - - - -

Lichtverteilung	Bemessungsleistung	Farbtemperatur	Steuerung	Produktfarben
<b>[T2]</b> Typ II, Asymmetrisch, Seitenwurf - 130x85°	<b>[700]</b> 70 W	<b>[827]</b> 2700 K CRI 80  <b>[830]</b> 3000 K CRI 80  <b>[740]</b> 4000 K CRI 70  <b>[840]</b> 4000 K CRI 80	<b>[ONOFF]</b> On/Off  <b>[DALI]</b> DALI  <b>[AUTO]</b> AutoDIM  <b>[STEP]</b> StepDIM	<b>[HM1]</b>  Schwarz  <b>[HM2]</b>  Dunkelgrau  <b>[HM3]</b>  Anthrazitgrau  <b>[HM4]</b>  Hellgrau  <b>[HM5]</b>  Weiß  <b>[HM6]</b>  Bronze  <b>[CC]</b>  Kundenspezifische farben (Bitte geben Sie die RAL Nummer an)
<b>Höhe</b>	<b>Sonderausstattungen</b>			
<b>[H4]</b> 4m	<b>Lichtleistung</b>			
<b>[H5]</b> 5m	<b>[CLO]</b> Konstante Lichtleistung			
<b>[H6]</b> 6m	<b>Bitte kontaktieren Sie uns</b>			
<b>[HC]</b> Benutzerdefinierte Höhe (bitte angeben)	<b>[UNI]</b> 120-277V 50/60Hz			
	<b>Leuchtenkörperopti onen</b>			
	<b>[DPC]</b> Doppelte elektrostatische Lackierung			

Variantencode	Lichtverteilung	Bemessungslichtstrom	Bemessungsleistung	Farbtemperatur	Steuerung
LP4034.682-EN-T2-700-740	[T2] Typ II, Asymmetrisch, Seitenwurf - 130x85°	6897 lm	70 W	4000 K CRI 70	On/Off, DALI, AutoDIM, StepDIM
LP4034.682-EN-T2-700-827	[T2] Typ II, Asymmetrisch, Seitenwurf - 130x85°	5819 lm	70 W	2700 K CRI 80	On/Off, DALI, AutoDIM, StepDIM
LP4034.682-EN-T2-700-830	[T2] Typ II, Asymmetrisch, Seitenwurf - 130x85°	5891 lm	70 W	3000 K CRI 80	On/Off, DALI, AutoDIM, StepDIM
LP4034.682-EN-T2-700-840	[T2] Typ II, Asymmetrisch, Seitenwurf - 130x85°	7357 lm	70 W	4000 K CRI 80	On/Off, DALI, AutoDIM, StepDIM