

TERRA Asym

LP4024.537-EN

CE UK CA IK07 IP65



heper

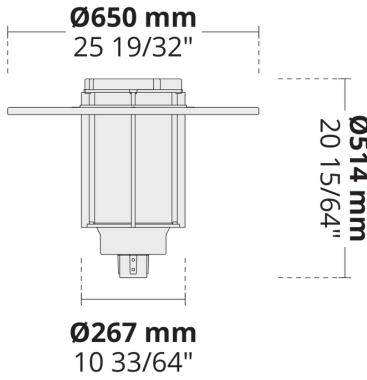

[ASYM-LE]

Asimetrik, Özel efekt:
Yaprak - 107x109°

Varyantlar

Işık dağılımı	[ASYM-LE] 107x109°
Işık çıkış akısı	2366 - 2808 lm
Ölçülen giriş gücü	28 W
Renk sıcaklığı	2700 K CRI 80, 3000 K CRI 80, 4000 K CRI 70, 4000 K CRI 80
Ömür L90B50 (saat)	>102,000
Ömür L80B50 (saat)	>102,000

Seçenekler

Kontrol

On/Off, DALI, AutoDIM, StepDIM

Ürün renkleri



Ekstralar

Extra gerilim koruyucu	10 kV
Işık çıkışı	Sabit ışık çıkışı
Fabrikaya danışın	120-277V 50/60Hz
Armatür gövde seçenekleri	Çifte elektrostatik boyama

Teknik bilgi

Montaj	Direk üzerine veya konsola monte edilebilir. Spigot: Ø60 mm x 100 mm
Gövde	Korozyona dayanıklı, denizcilik sınıfı alüminyum gövde
Yüzey	Kromat dönüşüm ön işlemi ve ardından elektrostatik toz boya
Bağlantı elemanları	Paslanmaz çelik (304 sınıfı)
Conta	EPDM conta (Sertlik değeri A 20-25)
Lens / Reflektör	Yüksek optik verimli PMMA lens
Cam / Difüzör	Temperli emniyet camı
Darbe koruması	IK07
Koruma sınıfı	IP65
Giriş gerilimi	220-240V 50/60Hz
Yalıtım sınıfı	Class I
Rüzgar yakalama alanı (EPA)	0.1 m ²
Ağırlık	7.02 kg
LED modül	PCB üzerine entegre edilmiş yüksek güçlü LEDler
Sürücü	Dahili LED Sürücü
Sürücü aşırı gerilim koruması	10/6 kV
Güç faktörü	> 0.95
Seri kablolama	Tek kablo girişi
Çalışma sıcaklığı	-40...50°C
Kablo	0.5 m elastik kablo

HPR Pazarlama A.Ş.

Başkent OSB 22. Cd. No: 2, Malıköy, Temelli, Sincan, 06909

Ankara, Turkey

+90 312 267 54 30

info@hepergroup.com

Yazılı uyarı olmadan teknik detayları değiştirme hakkımızı gizli tutuyoruz. Versiyon: 23.02.2024. Güncel versiyon için ziyaret edin: heperlighting.com. Tüm ışık akısı (±%7 tolerans) ve güç değerleri (±%10 tolerans) IES, CIE ve diğer uygulanabilir standartlara uygun olarak çıkarılmıştır.

Direkler (Ayrı sipariş edilecek)

Flanş plakalı konik alüminyum direkler

Ürün kodu	Yükseklik	Çap / Boyutlar	Spigot çapı
PAFK.D114	3m, 4m, 5m m	Ø114mm	Ø60mm, Ø76mm mm
PAFK.D122	4m, 5m, 6m m	Ø122mm	Ø60mm, Ø76mm mm
PAFK.D148	6m, 7m, 8m m	Ø148mm	Ø60mm, Ø76mm mm
PAFK.D165	6m, 7m, 8m, 9m m	Ø165mm	Ø76mm, Ø90mm mm
PAFK.D180	10m, 8m, 9m m	Ø180mm	Ø76mm, Ø90mm mm
PAFK.D200	10m, 11m, 12m m	Ø200mm	Ø76mm, Ø90mm mm

Gömülü tabanlı konik alüminyum direkler

Ürün kodu	Yükseklik	Çap / Boyutlar	Spigot çapı
PABK.D114	3m, 4m, 5m m	Ø114mm	Ø60mm, Ø76mm mm
PABK.D122	4m, 5m, 6m, 7m m	Ø122mm	Ø60mm, Ø76mm mm
PABK.D148	6m, 7m, 8m m	Ø148mm	Ø60mm, Ø76mm mm
PABK.D165	6m, 7m, 8m, 9m m	Ø165mm	Ø76mm, Ø90mm mm
PABK.D180	10m, 8m, 9m m	Ø180mm	Ø76mm, Ø90mm mm
PABK.D200	10m, 11m, 12m m	Ø200mm	Ø76mm, Ø90mm mm

Flanş plakalı silindirik alüminyum direkler







Ürün kodu	Yükseklik	Çap / Boyutlar	Spigot çapı
PAFC.D114	3m, 4m, 5m m	Ø114mm	Ø114mm mm
PAFC.D122	3m, 4m, 5m, 6m m	Ø122mm	Ø122mm mm
PAFC.D148	6m, 7m, 8m m	Ø148mm	Ø148mm mm
PAFC.D165	6m, 7m, 8m, 9m m	Ø165mm	Ø165mm mm

HPR Pazarlama A.Ş.

Başkent OSB 22. Cd. No: 2, Malıköy, Temelli, Sincan, 06909
Ankara, Turkey
+90 312 267 54 30
info@hepergroup.com

Yazılı uyarı olmadan teknik detayları değiştirme hakkımızı gizli tutuyoruz. Versiyon: 23.02.2024. Güncel versiyon için ziyaret edin: heperlighting.com. Tüm ışık akısı (\pm %7 tolerans) ve güç değerleri (\pm %10 tolerans) IES, CIE ve diğer uygulanabilir standartlara uygun olarak çıkarılmıştır.

Proje ismi		Tip		Miktar	
Tarih		Not			
LP4024.537-EN-__-__-__-__-EN-C1-__-__-__-__-__-__					

Işık dağılımı	Ölçülen giriş gücü	Renk sıcaklığı	Kontrol	Ürün renkleri
[ASYM-LE] Asimetrik, Özel efekt: Yaprak - 107x109°	[700] 28 W	[827] 2700 K CRI 80 [830] 3000 K CRI 80 [740] 4000 K CRI 70 [840] 4000 K CRI 80	[ONOFF] On/Off [DALI] DALI [AUTO] AutoDIM [STEP] StepDIM	[HM1]  Siyah [HM2]  Koyu gri [HM3]  Antrasit gri [HM4]  Açık gri [HM5]  Beyaz [HM6]  Bronz [CC]  Özel renk (Lütfen RAL kodunu belirtin)

Ekstralar
Extra gerilim koruyucu
[SP10] 10 kV
Işık çıkışı
[CLO] Sabit ışık çıkışı
Fabrikaya danışın
[UNI] 120-277V 50/60Hz
Armatür gövde seçenekleri
[DPC] Çifte elektrostatik boyama

Varyant kodu	Işık dağılımı	Işık çıkış akısı	Ölçülen giriş gücü	Renk sıcaklığı	Kontrol
LP4024.537-EN-ASYM-LE-700-740	[ASYM-LE] Asimetrik, Özel efekt: Yaprak - 107x109°	2808 lm	28 W	4000 K CRI 70	On/Off, DALI, AutoDIM, StepDIM
LP4024.537-EN-ASYM-LE-700-827	[ASYM-LE] Asimetrik, Özel efekt: Yaprak - 107x109°	2366 lm	28 W	2700 K CRI 80	On/Off, DALI, AutoDIM, StepDIM
LP4024.537-EN-ASYM-LE-700-830	[ASYM-LE] Asimetrik, Özel efekt: Yaprak - 107x109°	2366 lm	28 W	3000 K CRI 80	On/Off, DALI, AutoDIM, StepDIM
LP4024.537-EN-ASYM-LE-700-840	[ASYM-LE] Asimetrik, Özel efekt: Yaprak - 107x109°	2366 lm	28 W	4000 K CRI 80	On/Off, DALI, AutoDIM, StepDIM