

TERRA Asym

LP4024.537-EN

CE UK CA IK07 IP65 

heper⁺

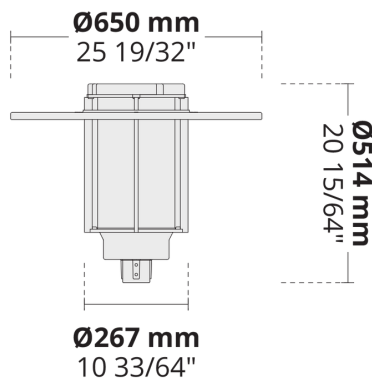

[ASYM-LE]
Asymmetrisch,
Sondereffekt: Blatt -
107x109°

Varianten

Lichtverteilung	[ASYM-LE] 107x109°
Bemessungslichtstrom	2366 - 2808 lm
Bemessungsleistung	28 W
Farbtemperatur	2700 K CRI 80, 3000 K CRI 80, 4000 K CRI 70, 4000 K CRI 80
Lebensdauer L90B50 (Stunde)	>102,000
Lebensdauer L80B50 (Stunde)	>102,000

Optionen

Steuerung	On/Off, DALI, AutoDIM, StepDIM
Produktfarben	

Sonderausstattungen

Externer Überspannungsschutz	10 kV
Lichtleistung	Konstante Lichtleistung
Bitte kontaktieren Sie uns	120-277V 50/60Hz
Leuchtenkörperoptionen	Doppelte elektrostatische Lackierung

Technische Information

Montage	Gerade Mast oder Seitenhalterung montierbar. Gewinde: Ø60 mm x 100 mm
Gehäuse	Korrosionsbeständiges Aluminiumgehäuse in Marinequalität
Beschichtung	Vorbehandlung zur Chromatumwandlung mit anschließender elektrostatischer Pulverbeschichtung
Verbindungselemente	Rostfreier Edelstahl (Qualität 304)
Dichtung	EPDM Dichtung (Shore A 20-25)
Linse/Reflektor	PMMA Linse mit hoher optischer Effizienz
Glas/Diffuser	Getempertes Sicherheitsglas
IK-Schutzart	IK07
IP-Schutzart	IP65
Eingangsspannung	220-240V 50/60Hz
Isolationsklasse	Class I
Bereiche mit Windbelastung (EPA)	0.1 m ²
Gewicht	7.02 kg
LED Modul	Hochleistungs LEDs auf Metallkern-PCB
Treiber	Eingebauter LED Treiber
Überspannungsschutz	10/6 kV
Leistungsfaktor	> 0.95
Durchgangsverdrahtung	Einführung für 1 Kabel
Betriebstemperatur	-40...50°C
Kabel	0,5m flexibles Kabel

HPR Pazarlama A.Ş.
Başkent OSB 22. Cd. No: 2, Malıköy, Temelli,
Sincan, 06909 Ankara, Turkey
+90 312 267 54 30
info@hepergroup.com

HEPER Europe GmbH
Ahornweg 5a, 58675
Hemer, Germany
+49 237 2901 2975
infoEU@hepergroup.com

Wir behalten uns das Recht vor, Spezifikationen ohne vorhergehende schriftliche Mitteilung zu ändern. Edition: 23.02.2024. Für die aktuelle Version besuchen Sie bitte heperlighting.com. Alle Helligkeits- (±%7 Toleranz) und Leistungswerte (±%10 Toleranz) sind laut den entsprechenden IES, CIE und geltenden Normen abgeleitet worden.

Lichtsäulen (Bitte separat bestellen)

Kegelförmige Maste aus Aluminium mit Flanschplatte

	Produktcode	Höhe	Durchmesser / Abmessungen	Adapter Durchmesser
	PAFK.D114	3m, 4m, 5m m	Ø114mm	Ø60mm, Ø76mm mm
	PAFK.D122	4m, 5m, 6m m	Ø122mm	Ø60mm, Ø76mm mm
	PAFK.D148	6m, 7m, 8m m	Ø148mm	Ø60mm, Ø76mm mm
	PAFK.D165	6m, 7m, 8m, 9m m	Ø165mm	Ø76mm, Ø90mm mm
	PAFK.D180	10m, 8m, 9m m	Ø180mm	Ø76mm, Ø90mm mm
	PAFK.D200	10m, 11m, 12m m	Ø200mm	Ø76mm, Ø90mm mm

Kegelförmige Maste aus Aluminium mit eingelassenem Gestell







	Produktcode	Höhe	Durchmesser / Abmessungen	Adapter Durchmesser
	PABK.D114	3m, 4m, 5m m	Ø114mm	Ø60mm, Ø76mm mm
	PABK.D122	4m, 5m, 6m, 7m m	Ø122mm	Ø60mm, Ø76mm mm
	PABK.D148	6m, 7m, 8m m	Ø148mm	Ø60mm, Ø76mm mm
	PABK.D165	6m, 7m, 8m, 9m m	Ø165mm	Ø76mm, Ø90mm mm
	PABK.D180	10m, 8m, 9m m	Ø180mm	Ø76mm, Ø90mm mm
	PABK.D200	10m, 11m, 12m m	Ø200mm	Ø76mm, Ø90mm mm

Zylinderförmige Maste aus Aluminium mit Flanschplatte

	Produktcode	Höhe	Durchmesser / Abmessungen	Adapter Durchmesser
	PAFC.D114	3m, 4m, 5m m	Ø114mm	Ø114mm mm
	PAFC.D122	3m, 4m, 5m, 6m m	Ø122mm	Ø122mm mm
	PAFC.D148	6m, 7m, 8m m	Ø148mm	Ø148mm mm
	PAFC.D165	6m, 7m, 8m, 9m m	Ø165mm	Ø165mm mm

Projektname		Art		Menge	
Datum		Anmerkung			

LP4024.537-EN-__-__-__-__-__-__-EN-C1-__-__-__-__-__-__-__

Lichtverteilung	Bemessungsleistung	Farbtemperatur	Steuerung	Produktfarben
[ASYM-LE] Asymmetrisch, Sondereffekt: Blatt - 107x109°	[700] 28 W	[827] 2700 K CRI 80 [830] 3000 K CRI 80 [740] 4000 K CRI 70 [840] 4000 K CRI 80	[ONOFF] On/Off [DALI] DALI [AUTO] AutoDIM [STEP] StepDIM	[HM1]  Schwarz [HM2]  Dunkelgrau [HM3]  Anthrazitgrau [HM4]  Hellgrau [HM5]  Weiß [HM6]  Bronze [CC]  Kundenspezifische farben (Bitte geben Sie die RAL Nummer an)
Sonderausstattungen				

Externer Überspannungsschutz
[SP10] 10 kV
Lichtleistung
[CLO] Konstante Lichtleistung
Bitte kontaktieren Sie uns
[UNI] 120-277V 50/60Hz
Leuchtenkörperoptionen
[DPC] Doppelte elektrostatische Lackierung

Variantencode	Lichtverteilung	Bemessungslichtstrom	Bemessungsleistung	Farbtemperatur	Steuerung
LP4024.537-EN-ASYM-LE-700-740	[ASYM-LE] Asymmetrisch, Sondereffekt: Blatt - 107x109°	2808 lm	28 W	4000 K CRI 70	On/Off, DALI, AutoDIM, StepDIM
LP4024.537-EN-ASYM-LE-700-827	[ASYM-LE] Asymmetrisch, Sondereffekt: Blatt - 107x109°	2366 lm	28 W	2700 K CRI 80	On/Off, DALI, AutoDIM, StepDIM
LP4024.537-EN-ASYM-LE-700-830	[ASYM-LE] Asymmetrisch, Sondereffekt: Blatt - 107x109°	2366 lm	28 W	3000 K CRI 80	On/Off, DALI, AutoDIM, StepDIM
LP4024.537-EN-ASYM-LE-700-840	[ASYM-LE] Asymmetrisch, Sondereffekt: Blatt - 107x109°	2366 lm	28 W	4000 K CRI 80	On/Off, DALI, AutoDIM, StepDIM