

# PRIFMA ML EVO 1 Module Duo

LL2044.681-EN

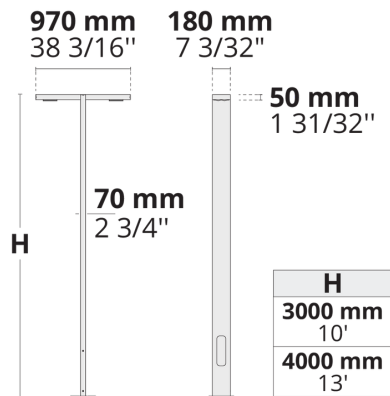

IK08 IP66



[T2]  
Тип II,  
Асимметричный,  
Боковой - 130x85°

## Варианты

Распределение света	[T2] 130x85°
Поток доставляемых люменов	5819 - 7357 lm
Номинальная входная мощность	70 W
Цветовая температура	2700 K CRI 80, 3000 K CRI 80, 4000 K CRI 70, 4000 K CRI 80
Рейтинг ошибок	B1-U0-G1
Срок службы <b>L90B50</b> (час)	>60,000
Срок службы <b>L80B50</b> (час)	>60,000

## Опции

Контроль	On/Off
Цвета изделия	
Высота	3m, 4m, 5m, 6m, Нестандартная высота (пожалуйста, укажите)

## Дополнительно

Световой поток	Постоянный световой поток
Проконсультируйтесь с заводом-изготовителем	120-277V 50/60Hz
Варианты корпуса светильника	Двойное порошковое покрытие

## Техническая информация

Монтаж	Монтируется на поверхности
Корпус	Коррозионно-стойкий алюминиевый корпус морского класса
Отделка	Предварительная обработка хроматом с последующим электростатическим порошковым покрытием
Крепеж	Нержавеющая сталь (марка 304)
Прокладка	Жидкий силикон
Линза / Отражатель	Алюминиевое покрытие с высокой отражающей способностью, многогранный микроотражатель
Стекло / Диффузор	На биологической основе, обогащенный диффузором бисфенола А
Защита от ударов	IK08
Защита от проникновения	IP66
Входное напряжение	220-240V 50/60Hz
Класс изоляции	Class I
Вес	25.58 kg (3 m), 31.07 kg (4 m), 36.56 kg (5 m), 42.05 kg (6 m)
Светодиодный модуль	Многокристалльные светодиоды высокой мощности на печатной плате с металлическим сердечником
Пускатель	Внутренний светодиодный пускатель
Защита пускателя от перенапряжения	6/6 kV
Коэффициент мощности	> 0.95
Через проводку	Один кабельный ввод
Рабочая температура	-40...50°C
Деталь опоры	Опоры поставляются с фланцевой пластиной.

HPR Pazarlama A.Ş.  
Başkent OSB 22. Cd. No: 2, Malıköy, Temelli,  
Sincan, 06909 Ankara, Turkey  
+90 312 267 54 30  
info@hepergroup.com

HEPER Europe GmbH  
Ahornweg 5a, 58675  
Nemer, Germany  
+49 237 2901 2975  
infoEU@hepergroup.com

Мы оставляем за собой право изменять технические характеристики без предварительного письменного уведомления. Издание: 01.04.2024. Для получения текущей версии посетите [heperlighting.com](http://heperlighting.com). Все значения потока (допуск ±7%) и мощности (допуск ±10%) получены в соответствии с соответствующими стандартами IES, CIE и применимыми стандартами.

Фланцевую крышку и крепление можно  
заказать отдельно. Встроенное основание  
является опцией

**HPR Pazarlama A.Ş.**  
Başkent OSB 22. Cd. No: 2, Malıköy, Temelli,  
Sincan, 06909 Ankara, Turkey  
+90 312 267 54 30  
info@hepergroup.com

**HEPER Europe GmbH**  
Ahornweg 5a, 58675  
Hemer, Germany  
+49 237 2901 2975  
infoEU@hepergroup.com

Мы оставляем за собой право изменять  
технические характеристики без  
предварительного письменного уведомления.  
Издание: 01.04.2024. Для получения текущей  
версии посетите [heperlighting.com](http://heperlighting.com). Все  
значения потока (допуск  $\pm 7\%$ ) и мощности  
(допуск  $\pm 10\%$ ) получены в соответствии с  
соответствующими стандартами IES, CIE и  
применимыми стандартами.

## Опоры (Включая)

---

### Специальные опоры для изделия с фланцевой пластиной



Код варианта	Высота	Диаметр / Размеры	Диаметр патрубка
PAFD.R03.T001-H3	3m	180*70mm	
PAFD.R03.T001-H4	4m	180*70mm	









**HPR Pazarlama A.Ş.**  
Başkent OSB 22. Cd. No: 2, Malıköy, Temelli,  
Sincan, 06909 Ankara, Turkey  
+90 312 267 54 30  
info@hepergroup.com

**HEPER Europe GmbH**  
Ahornweg 5a, 58675  
Nemer, Germany  
+49 237 2901 2975  
infoEU@hepergroup.com

Мы оставляем за собой право изменять технические характеристики без предварительного письменного уведомления. Издание: 01.04.2024. Для получения текущей версии посетите [heperlighting.com](http://heperlighting.com). Все значения потока (допуск  $\pm 7\%$ ) и мощности (допуск  $\pm 10\%$ ) получены в соответствии с соответствующими стандартами IES, CIE и применимыми стандартами.

Название проекта		Тип		Количество	
Дата		Примечание			

**LL2044.681-EN-\_\_-\_\_-\_\_-\_\_-\_\_-\_\_-EN-C1-\_\_-\_\_-\_\_-\_\_-\_\_-\_\_-\_\_**

Распределение света	Номинальная входная мощность	Цветовая температура	Контроль	Цвета изделия
<b>[T2]</b> Тип II, Асимметричный, Боковой - 130x85°	<b>[700]</b> 70 W	<b>[827]</b> 2700 K CRI 80 <b>[830]</b> 3000 K CRI 80 <b>[740]</b> 4000 K CRI 70 <b>[840]</b> 4000 K CRI 80	<b>[ONOFF]</b> On/Off	<b>[HM1]</b>  Черный <b>[HM2]</b>  Темно-серый <b>[HM3]</b>  Антрацитово-серый <b>[HM4]</b>  Светло-серый <b>[HM5]</b>  Белый <b>[HM6]</b>  Бронза <b>[CC]</b>  Индивидуальный цвет (укажите код RAL) <b>[WD]</b>  деревянный
Высота	Дополнительно			
<b>[H3]</b> 3m	Световой поток			
<b>[H4]</b> 4m	<b>[CLO]</b> Постоянный световой поток			
<b>[H5]</b> 5m	Проконсультируйтесь с заводом- изготовителем			
<b>[H6]</b> 6m	<b>[UNI]</b> 120-277V 50/60Hz			
<b>[HC]</b> Нестандартная высота (пожалуйста, укажите)	Варианты корпуса светильника			
	<b>[DPC]</b> Двойное порошковое покрытие			

Код варианта	Распределение света	Поток доставляемых люменов	Номинальная входная мощность	Цветовая температура	Контроль
LL2044.681-EN-T2-700-740	[T2] Тип II, Асимметричный, Боковой - 130x85°	6897 lm	70 W	4000 K CRI 70	On/Off
LL2044.681-EN-T2-700-827	[T2] Тип II, Асимметричный, Боковой - 130x85°	5819 lm	70 W	2700 K CRI 80	On/Off
LL2044.681-EN-T2-700-830	[T2] Тип II, Асимметричный, Боковой - 130x85°	5891 lm	70 W	3000 K CRI 80	On/Off
LL2044.681-EN-T2-700-840	[T2] Тип II, Асимметричный, Боковой - 130x85°	7357 lm	70 W	4000 K CRI 80	On/Off