

PRIFMA ML EVO 2 Module

LL2042.682-EN

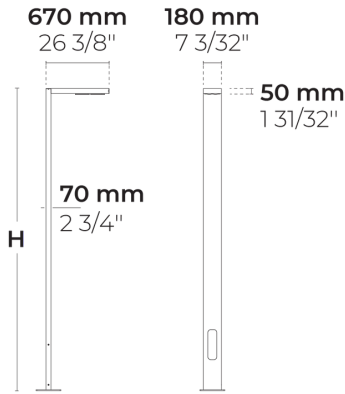

IK08 IP66



[T2]

Tip II, Asimetrik,
Kenara ışık atışı -
130x85°

Varyantlar

Işık dağılımı	[T2] 130x85°
Işık çıkış akısı	5819 - 7357 lm
Ölçülen giriş gücü	70 W
Renk sıcaklığı	2700 K CRI 80, 3000 K CRI 80, 4000 K CRI 70, 4000 K CRI 80
BUG derecelendirmesi	B2-U0-G1, B1-U0-G1
Ömür L90B50 (saat)	>60, 000
Ömür L80B50 (saat)	>60, 000

Seçenekler

Kontrol

On/Off

Ürün renkleri



Yükseklik

3m, 4m, 5m, 6m, Özel yükseklik (Lütfen belirtiniz)

Ekstralar

Işık çıkışı	Sabit ışık çıkışı
Fabrikaya danışın	120-277V 50/60Hz
Armatür gövde seçenekleri	Çifte elektrostatik boyama

Teknik bilgi

Montaj

Yüzeye monte edilebilir

Gövde

Korozyona dayanıklı, denizcilik sınıfı alüminyum gövde

Yüzey

Kromat dönüşüm ön işlemi ve ardından elektrostatik toz boya

Bağlantı elemanları

Paslanmaz çelik (304 sınıfı)

Conta

Sıvı silikon

Lens / Reflektör

Yüksek yansıtma özellikli ve çok yönlü alüminyum kaplama reflektör

Cam / Difüzör

Biyo bazlı, bifenol A ile güçlendirilmiş difüzör

Darbe koruması

IK08

Koruma sınıfı

IP66

Giriş gerilimi

220-240V 50/60Hz

Yalıtım sınıfı

Class I

Ağırlık

24.23 kg (3 m), 29.72 kg (4 m), 35.21 kg (5 m),
40.7 kg (6 m)

LED modül

Metal PCB üzerine dizilenmiş yüksek güçlü LED çipler

Sürücü

Dahili LED Sürücü

Sürücü aşırı gerilim koruması

6/6 kV

Güç faktörü

> 0.95

Seri kablolama

Tek kablo girişi

Çalışma sıcaklığı

-40...50°C

Direk detayı

Direkler flanş plakası ile tedarik edilir. Flanş kapağı ve ankraj aksesuar olarak sipariş edilebilir. Gömülü taban seçeneği vardır

HPR Pazarlama A.Ş.

Başkent OSB 22. Cd. No: 2, Malıköy, Temelli, Sincan, 06909

Ankara, Turkey

+90 312 267 54 30

info@hepergroup.com

Yazılı uyarı olmadan teknik detayları değiştirme hakkımızı gizli tutuyoruz. Versiyon: 30.03.2024. Güncel versiyon için ziyaret edin: heperlighting.com. Tüm ışık akısı (±%7 tolerans) ve güç değerleri (±%10 tolerans) IES, CIE ve diğer uygulanabilir standartlara uygun olarak çıkarılmıştır.









Direkler (İçinde)

Flanş plakalı ürüne özel direkler



Varyant kodu	Yükseklik	Çap / Boyutlar	Spigot çapı
PAFD.R03.T001-H3	3m	180*70mm	
PAFD.R03.T001-H4	4m	180*70mm	
PAFD.R03.T001-H5	5m	180*70mm	
PAFD.R03.T001-H6	6m	180*70mm	

Proje ismi		Tip		Miktar	
Tarih		Not			
LL2042.682-EN-__-__-__-__-EN-C1-__-__-__-__-__					

Işık dağılımı	Ölçülen giriş gücü	Renk sıcaklığı	Kontrol	Ürün renkleri
[T2] Tip II, Asimetrik, Kenara ışık atışı - 130x85°	[700] 70 W	[827] 2700 K CRI 80 [830] 3000 K CRI 80 [740] 4000 K CRI 70 [840] 4000 K CRI 80	[ONOFF] On/Off	[HM1]  Siyah [HM2]  Koyu gri [HM3]  Antrasit gri [HM4]  Açık gri [HM5]  Beyaz [HM6]  Bronz [CC]  Özel renk (Lütfen RAL kodunu belirtin) [WD]  Ahşap

Yükseklik	Ekstralar
[H3] 3m	Işık çıkışı
[H4] 4m	[CLO] Sabit ışık çıkışı
[H5] 5m	Fabrikaya danışın
[H6] 6m	[UNI] 120-277V 50/60Hz
[HC] Özel yükseklik (Lütfen belirtiniz)	Armatür gövde seçenekleri
	[DPC] Çifte elektrostatik boyama

Varyant kodu	Işık dağılımı	Işık çıkış akısı	Ölçülen giriş gücü	Renk sıcaklığı	Kontrol
LL2042.682-EN-T2-700-740	[T2] Tip II, Asimetrik, Kenara ışık atışı - 130x85°	6897 lm	70 W	4000 K CRI 70	On/Off
LL2042.682-EN-T2-700-827	[T2] Tip II, Asimetrik, Kenara ışık atışı - 130x85°	5819 lm	70 W	2700 K CRI 80	On/Off
LL2042.682-EN-T2-700-830	[T2] Tip II, Asimetrik, Kenara ışık atışı - 130x85°	7357 lm	70 W	3000 K CRI 80	On/Off
LL2042.682-EN-T2-700-840	[T2] Tip II, Asimetrik, Kenara ışık atışı - 130x85°	5891 lm	70 W	4000 K CRI 80	On/Off