

PRIFMA ML EVO 1 Module

LL2042.681-EN



IK08 IP66



520 mm
20 15/32"

180 mm
7 3/32"

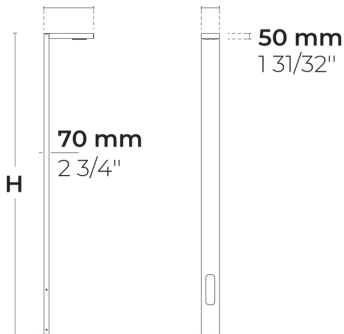

[T2]
Тип II,
Асимметричный,
Боковой - 130x85°

Варианты

Распределение света	[T2] 130x85°
Поток доставляемых люменов	2909 - 3678 lm
Номинальная входная мощность	35 W
Цветовая температура	2700 K CRI 80, 3000 K CRI 80, 4000 K CRI 70, 4000 K CRI 80
Рейтинг ошибок	B1-U0-G1
Срок службы L90B50 (час)	>60, 000
Срок службы L80B50 (час)	>60, 000

Опции

Контроль	On/Off
Цвет изделия	
Высота	3m, 4m, 5m, 6m, Нестандартная высота (пожалуйста, укажите)

Дополнительно

Световой поток	Постоянный световой поток
Проконсультируйтесь с заводом-изготовителем	120-277V 50/60Hz
Варианты корпуса светильника	Двойное порошковое покрытие

Техническая информация

Монтаж	Монтируется на поверхности
Корпус	Коррозионно-стойкий алюминиевый корпус морского класса
Отделка	Предварительная обработка хроматом с последующим электростатическим порошковым покрытием
Крепеж	Нержавеющая сталь (марка 304)
Прокладка	Жидкий силикон
Линза / Отражатель	Алюминиевое покрытие с высокой отражающей способностью, многогранный микроотражатель
Стекло / Диффузор	На биологической основе, обогащенный диффузором бисфенола А
Защита от ударов	IK08
Защита от проникновения	IP66
Входное напряжение	220-240V 50/60Hz
Класс изоляции	Class I
Вес	22.86 kg (3 m), 28.35 kg (4 m), 33.84 kg (5 m), 39.33 kg (6 m)
Светодиодный модуль	Многokrисталльные светодиоды высокой мощности на печатной плате с металлическим сердечником
Пускатель	Внутренний светодиодный пускатель
Защита пускателя от перенапряжения	6/6 kV
Коэффициент мощности	> 0.95
Через проводку	Один кабельный ввод
Рабочая температура	-40...50°C
Деталь опоры	Опоры поставляются с фланцевой пластиной. Фланцевую крышку и крепление можно

HPR Pazarlama A.Ş.
Başkent OSB 22. Cd. No: 2, Malıköy, Temelli,
Sincan, 06909 Ankara, Turkey
+90 312 267 54 30
info@hepergroup.com

HEPER Europe GmbH
Ahornweg 5a, 58675
Nemer, Germany
+49 237 2901 2975
infoEU@hepergroup.com

Мы оставляем за собой право изменять технические характеристики без предварительного письменного уведомления. Издание: 30.03.2024. Для получения текущей версии посетите heperlighting.com. Все значения потока (допуск ±7%) и мощности (допуск ±10%) получены в соответствии с соответствующими стандартами IES, CIE и применимыми стандартами.

заказать отдельно. Встроенное основание
является опцией

HPR Pazarlama A.Ş.
Başkent OSB 22. Cd. No: 2, Malıköy, Temelli,
Sincan, 06909 Ankara, Turkey
+90 312 267 54 30
info@hepergroup.com

HEPER Europe GmbH
Ahornweg 5a, 58675
Hemer, Germany
+49 237 2901 2975
infoEU@hepergroup.com

Мы оставляем за собой право изменять
технические характеристики без
предварительного письменного уведомления.
Издание: 30.03.2024. Для получения текущей
версии посетите heperlighting.com. Все
значения потока (допуск $\pm 7\%$) и мощности
(допуск $\pm 10\%$) получены в соответствии с
соответствующими стандартами IES, CIE и
применимыми стандартами.

Опоры (Включая)









Специальные опоры для изделия с фланцевой пластиной



Код варианта	Высота	Диаметр / Размеры	Диаметр патрубка
PAFD.R03.T001-H3	3m	180*70mm	
PAFD.R03.T001-H4	4m	180*70mm	
PAFD.R03.T001-H5	5m	180*70mm	
PAFD.R03.T001-H6	6m	180*70mm	

Название проекта		Тип		Количество	
Дата		Примечание			

LL2042.681-EN-__-__-__-__-__-__-EN-C1-__-__-__-__-__-__-__

Распределение света	Номинальная входная мощность	Цветовая температура	Контроль	Цвета изделия
[T2] Тип II, Асимметричный, Боковой - 130x85°	[700] 35 W	[827] 2700 K CRI 80 [830] 3000 K CRI 80 [740] 4000 K CRI 70 [840] 4000 K CRI 80	[ONOFF] On/Off	[HM1]  Черный [HM2]  Темно-серый [HM3]  Антрацитово-серый [HM4]  Светло-серый [HM5]  Белый [HM6]  Бронза [CC]  Индивидуальный цвет (укажите код RAL) [WD]  деревянный
Высота	Дополнительно			
[H3] 3m	Световой поток			
[H4] 4m	[CLO] Постоянный световой поток			
[H5] 5m	Проконсультируйтесь с заводом- изготовителем			
[H6] 6m	[UNI] 120-277V 50/60Hz			
[HC] Нестандартная высота (пожалуйста, укажите)	Варианты корпуса светильника			
	[DPC] Двойное порошковое покрытие			

Код варианта	Распределение света	Поток доставляемых люменов	Номинальная входная мощность	Цветовая температура	Контроль
LL2042.681-EN-T2-700-740	[T2] Тип II, Асимметричный, Боковой - 130x85°	3448 lm	35 W	4000 K CRI 70	On/Off
LL2042.681-EN-T2-700-827	[T2] Тип II, Асимметричный, Боковой - 130x85°	2909 lm	35 W	2700 K CRI 80	On/Off
LL2042.681-EN-T2-700-830	[T2] Тип II, Асимметричный, Боковой - 130x85°	3678 lm	35 W	3000 K CRI 80	On/Off
LL2042.681-EN-T2-700-840	[T2] Тип II, Асимметричный, Боковой - 130x85°	2945 lm	35 W	4000 K CRI 80	On/Off