

HANDRA Side - Ø48 mm

LH5005.595-EN

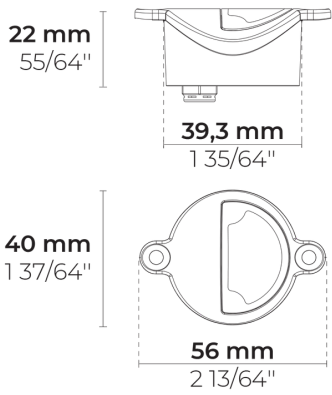

IK10 IP65



[-2]



[SLSH]

Özel lineer, Yana ışık atışı - 42x54°

Varyantlar

Işık dağılımı	[-2] , [SLSH] 42x54°
Işık çıkış akısı	40 - 48 lm
Ölçülen giriş gücü	1 W
Renk sıcaklığı	2700 K CRI 80, 3000 K CRI 80, 4000 K CRI 70, 4000 K CRI 80
BUG derecelendirmesi	B0-U0-G0
Ömür L90B50 (saat)	>102, 000
Ömür L80B50 (saat)	>102, 000

Seçenekler

Kontrol

On/Off, DALI

Ürün renkleri



Teknik bilgi

Gövde	Korozyona dayanımlı dökme denizcilik sınıfı alüminyum gövde
Yüzey	Kromat dönüşüm ön işlemi ve ardından elektrostatik toz boya
Bağlantı elemanları	Paslanmaz çelik (304 sınıfı)
Conta	Sıvı conta
Lens / Reflektör	Yüksek yansıtma özellikli alüminyum kaplama
Cam / Difüzör	Özel Tasarım PMMA Difüzör
Darbe koruması	IK10
Koruma sınıfı	IP65
Giriş gerilimi	3 Vdc (Max) 350 mA
Yalıtım sınıfı	Class III
Ağırlık	0.05 kg
LED modül	PCB üzerine entegre edilmiş yüksek güçlü LEDler
Sürücü	Harici LED sürücüsü
Seri kablolama	Tek kablo girişi
Çalışma sıcaklığı	-25...50°C
Kablo	0.2 m esnek kablo
Ambalaj kutusu boyutları	7*7*7 cm
Notes	HIZLI SEVKİYAT: Bazı modeller daha hızlı teslim edilecektir. Lütfen fabrikaya danışın.

HPR Pazarlama A.Ş.

Başkent OSB 22. Cd. No: 2, Malıköy, Temelli, Sincan, 06909

Ankara, Turkey

+90 312 267 54 30

info@hepergroup.com

Yazılı uyarı olmadan teknik detayları değiştirme hakkımızı gizli tutuyoruz. Versiyon: 29.03.2024. Güncel versiyon için ziyaret edin: heperlighting.com. Tüm ışık akısı (±%7 tolerans) ve güç değerleri (±%10 tolerans) IES, CIE ve diğer uygulanabilir standartlara uygun olarak çıkarılmıştır.

Aksesuarlar (Ayrı sipariş edilecek)

Montaj aksesuarları

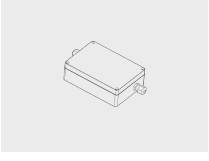

1 ile 6 HANDRA
modülü için IP67
kutusu içinde DALI
ve On/Off
sürücüsü

007502063

Montaj aksesuarları

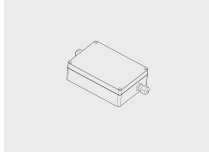

7 ile 15 HANDRA
modülü için IP67
kutusu içinde DALI
ve On/Off
sürücüsü

007502064

Montaj aksesuarları

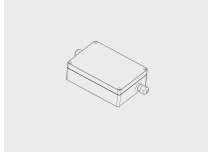

16 ile 35 HANDRA
modülü için IP67
kutusu içinde DALI
ve On/Off
sürücüsü

007502065

HPR Pazarlama A.Ş.

Başkent OSB 22. Cd. No: 2, Malıköy, Temelli, Sincan, 06909







Ankara, Turkey

+90 312 267 54 30

info@hepergroup.com

Yazılı uyarı olmadan teknik detayları değiştirme hakkımızı gizli tutuyoruz. Versiyon: 29.03.2024. Güncel versiyon için ziyaret edin: heperlighting.com. Tüm ışık akısı ($\pm 7\%$ tolerans) ve güç değerleri ($\pm 10\%$ tolerans) IES, CIE ve diğer uygulanabilir standartlara uygun olarak çıkarılmıştır.

Proje ismi		Tip		Miktar	
Tarih		Not			
LH5005.595-EN-___-___-___-___-CC-3V-350-C3-___					

Işık dağılımı	Ölçülen giriş gücü	Renk sıcaklığı	Kontrol	Ürün renkleri
[-2] [SLSH] Özel lineer, Yana ışık atışı - 42x54°	[350] 1 W	[827] 2700 K CRI 80 [830] 3000 K CRI 80 [740] 4000 K CRI 70 [840] 4000 K CRI 80	[ONOFF] On/Off [DALI] DALI	[HM1]  Siyah [HM2]  Koyu gri [HM3]  Antrasit gri [HM4]  Açık gri [HM5]  Beyaz [HM6]  Bronz [CC]  Özel renk (Lütfen RAL kodunu belirtin)

Aksesuarlar (Ayrı sipariş edilecek)
Montaj aksesuarları
[007502063] 1 ile 6 HANDRA modülü için IP67 kutusu içinde DALI ve On/Off sürücüsü
[007502064] 7 ile 15 HANDRA modülü için IP67 kutusu içinde DALI ve On/Off sürücüsü
[007502065] 16 ile 35 HANDRA modülü için IP67 kutusu içinde DALI ve On/Off sürücüsü

Varyant kodu	Işık dağılımı	Işık çıkış akısı	Ölçülen giriş gücü	Renk sıcaklığı	Kontrol
LH5005.595-EN-SLSH-700-740	□				
LH5005.595-EN-SLSH-700-830	□				
LH5005.595-EN-SLSH-350-740	[SLSH] Özel lineer, Yana ışık atışı - 42x54°	48 lm	1 W	4000 K CRI 70	
LH5005.595-EN-SLSH-350-827	[SLSH] Özel lineer, Yana ışık atışı - 42x54°	40 lm	1 W	2700 K CRI 80	
LH5005.595-EN-SLSH-350-830	[SLSH] Özel lineer, Yana ışık atışı - 42x54°	40 lm	1 W	3000 K CRI 80	
LH5005.595-EN-SLSH-350-840	[SLSH] Özel lineer, Yana ışık atışı - 42x54°	40 lm	1 W	4000 K CRI 80	

HPR Pazarlama A.Ş.

Başkent OSB 22. Cd. No: 2, Malıköy, Temelli, Sincan, 06909
Ankara, Turkey
+90 312 267 54 30
info@hepergroup.com

Yazılı uyarı olmadan teknik detayları değiştirme hakkımızı gizli tutuyoruz. Versiyon: 29.03.2024. Güncel versiyon için ziyaret edin: heperlighting.com. Tüm ışık akısı (\pm %7 tolerans) ve güç değerleri (\pm %10 tolerans) IES, CIE ve diğer uygulanabilir standartlara uygun olarak çıkarılmıştır.