

SPARK Zoom

LF8041.529-EN

CE UK CA IK07 IP66



heper

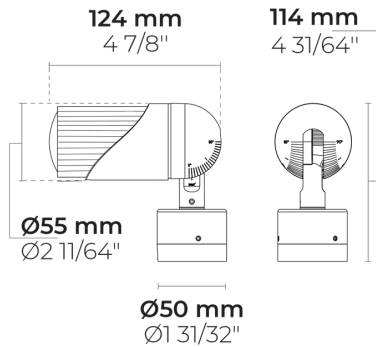

[Z]
Zoom - 5°-45°

Варианты

Распределение света	[Z] 5°-45°
Поток доставляемых люменов	174 - 215 lm
Номинальная входная мощность	5 W
Цветовая температура	2700 K CRI 90, 3000 K CRI 80, 3000 K CRI 90
Срок службы L90B50 (час)	>102000
Срок службы L80B50 (час)	>102000

Опции

Цвета изделия



Дополнительно

Варианты монтажа	Настенное крепление
Варианты корпуса светильника	Двойное порошковое покрытие

Техническая информация

Монтаж	Накладной монтаж через стационарное основание (стандарт), штырь, настенный монтаж с помощью кронштейна (оба опционально)
Угол наклона	+90°/0°
Угол поворота	0°/+355°
Корпус	Коррозионно-стойкий алюминиевый корпус морского класса
Отделка	Рифленая поверхность из черного анодированного алюминия и корпус с предварительной обработкой хроматированием с последующим электростатическим порошковым покрытием.
Крепеж	Нержавеющая сталь (AISI 316L)
Прокладка	Прокладка из EPDM (Shore A 25-30)
Линза / Отражатель	Линзы ПММА с высокой оптической эффективностью
Стекло / Диффузор	Закаленное безопасное стекло
Защита от ударов	IK07
Защита от проникновения	IP66
Входное напряжение	12 Vdc (Max) 350 mA
Класс изоляции	Class III
Вес	0.43 kg
Светодиодный модуль	Светодиоды высокой мощности на печатной плате с металлическим сердечником
Пускатель	Внешний светодиодный пускатель
Через проводку	Один кабельный ввод
Рабочая температура	-40...50°C
Кабель	0.2 м гибкого кабеля

HPR Pazarlama A.Ş.
Başkent OSB 22. Cd. No: 2, Malıköy, Temelli,
Sincan, 06909 Ankara, Turkey
+90 312 267 54 30
info@hepergroup.com

HEPER Europe GmbH
Ahornweg 5a, 58675
Hemer, Germany
+49 237 2901 2975
infoEU@hepergroup.com

Мы оставляем за собой право изменять технические характеристики без предварительного письменного уведомления. Издание: 29.03.2024. Для получения текущей версии посетите heperlighting.com. Все значения потока (допуск ±7%) и мощности (допуск ±10%) получены в соответствии с соответствующими стандартами IES, CIE и применимыми стандартами.

Аксессуары (Заказывается отдельно)

Монтажные принадлежности

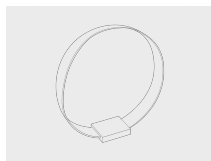

Tree belt for SPARK

180901194

Монтажные принадлежности

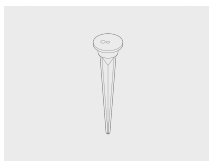

Spike

160405040

Монтажные принадлежности

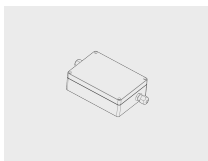

DALI & On/Off driver within an IP67 box for SPARK S

007502876







HPR Pazarlama A.Ş.
Başkent OSB 22. Cd. No: 2, Malıköy, Temelli,
Sincan, 06909 Ankara, Turkey
+90 312 267 54 30
info@hepergroup.com

HEPER Europe GmbH
Ahornweg 5a, 58675
Hemer, Germany
+49 237 2901 2975
infoEU@hepergroup.com

Мы оставляем за собой право изменять технические характеристики без предварительного письменного уведомления. Издание: 29.03.2024. Для получения текущей версии посетите heperlighting.com. Все значения потока (допуск $\pm 7\%$) и мощности (допуск $\pm 10\%$) получены в соответствии с соответствующими стандартами IES, CIE и применимыми стандартами.

Название проекта		Тип		Количество	
Дата		Примечание			

LF8041.529-EN-__-__-__-__-CC-12V-350-C3-__-__-__

Распределение света	Номинальная входная мощность	Цветовая температура	Контроль	Цвета изделия
[Z] Zoom - 5°-45°	[350] 5 W	[927] 2700 K CRI 90 [830] 3000 K CRI 80 [930] 3000 K CRI 90		[HM1]  Черный [HM2]  Темно-серый [HM3]  Антрацитово-серый [HM4]  Светло-серый [HM5]  Белый [HM6]  Бронза [CC]  Индивидуальный цвет (укажите код RAL)
Дополнительно	Аксессуары (Заказывается отдельно)			
Варианты монтажа	Монтажные принадлежности			
[WM] Настенное крепление	[180901194] Tree belt for SPARK			
Варианты корпуса светильника	[160405040] Spike			
[DPC] Двойное порошковое покрытие	[007502876] DALI & On/Off driver within an IP67 box for SPARK S			

Код варианта	Распределение света	Поток доставляемых люменов	Номинальная входная мощность	Цветовая температура	Контроль
LF8041.529-EN-Z-350-830	[Z] Zoom - 5°-45°	215 lm	5 W	3000 K CRI 80	On/Off
LF8041.529-EN-Z-350-927	[Z] Zoom - 5°-45°	174 lm	5 W	2700 K CRI 90	On/Off
LF8041.529-EN-Z-350-930	[Z] Zoom - 5°-45°	186 lm	5 W	3000 K CRI 90	On/Off

HPR Pazarlama A.Ş.
Başkent OSB 22. Cd. No: 2, Malıköy, Temelli,
Sincan, 06909 Ankara, Turkey
+90 312 267 54 30
info@hepergroup.com

HEPER Europe GmbH
Ahornweg 5a, 58675
Hemer, Germany
+49 237 2901 2975
infoEU@hepergroup.com

Мы оставляем за собой право изменять технические характеристики без предварительного письменного уведомления. Издание: 29.03.2024. Для получения текущей версии посетите heperlighting.com. Все значения потока (допуск $\pm 7\%$) и мощности (допуск $\pm 10\%$) получены в соответствии с соответствующими стандартами IES, CIE и применимыми стандартами.