

SPARK Zoom

LF8041.529-EN

CE UK CA IK07 IP66



heper

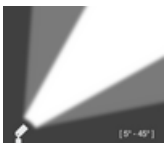
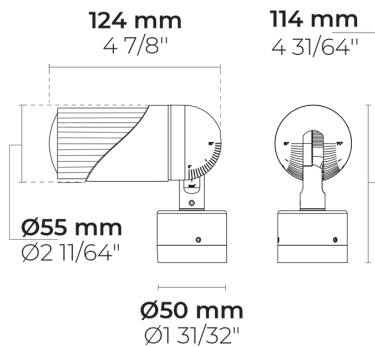
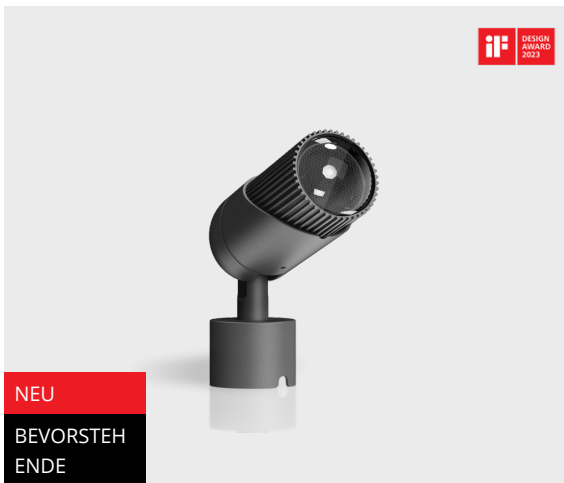

[Z]
Zoom - 5°-45°

Varianten

Lichtverteilung	[Z] 5°-45°
Bemessungslichtstrom	174 - 215 lm
Bemessungsleistung	5 W
Farbtemperatur	2700 K CRI 90, 3000 K CRI 80, 3000 K CRI 90
Lebensdauer L90B50 (Stunde)	>102000
Lebensdauer L80B50 (Stunde)	>102000

Optionen

Produktfarben



Sonderausstattungen

Montagemöglichkeiten	Wandhalterung
Leuchtenkörperoptionen	Doppelte elektrostatische Lackierung

Technische Information

Montage	Aufputzmontage über einen stationären Sockel (Standard), Erdspeiß, Wandmontage über eine Halterung (beides optional)
Klappwinkel	+90°/0°
Drehwinkel	0°/+355°
Gehäuse	Korrosionsbeständiges Aluminiumgehäuse in Marinequalität
Beschichtung	Gerändelte Oberfläche aus schwarz eloxiertem Aluminium und Körper in Chromatumwandlungsvorbehandlung, gefolgt von elektrostatischer Pulverbeschichtung
Verbindungselemente	Edelstahl (AISI 316L)
Dichtung	EPDM Dichtung (Shore A 25-30)
Linse/Reflektor	PMMA Linse mit hoher optischer Effizienz
Glas/Diffuser	Getempertes Sicherheitsglas
IK-Schutzart	IK07
IP-Schutzart	IP66
Eingangsspannung	12 Vdc (Max) 350 mA
Isolationsklasse	Class III
Gewicht	0.43 kg
LED Modul	Hochleistungs LEDs auf Metallkern-PCB
Treiber	Externer LED Treiber
Durchgangsverdrahtung	Einführung für 1 Kabel
Betriebstemperatur	-40...50°C
Kabel	0,2m flexibles Kabel

HPR Pazarlama A.Ş.
Başkent OSB 22. Cd. No: 2, Malıköy, Temelli,
Sincan, 06909 Ankara, Turkey
+90 312 267 54 30
info@hepergroup.com

HEPER Europe GmbH
Ahornweg 5a, 58675
Hemer, Germany
+49 237 2901 2975
infoEU@hepergroup.com

Wir behalten uns das Recht vor, Spezifikationen ohne vorhergehende schriftliche Mitteilung zu ändern. Edition: 29.03.2024. Für die aktuelle Version besuchen Sie bitte heperlighting.com. Alle Helligkeits- (±%7 Toleranz) und Leistungswerte (±%10 Toleranz) sind laut den entsprechenden IES, CIE und geltenden Normen abgeleitet worden.

Zubehör (Bitte separat bestellen)

Montagezubehör

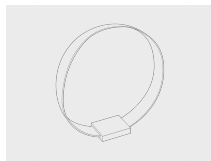

**Tree belt for
SPARK**

180901194

Montagezubehör

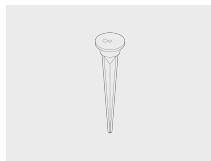

Spike

160405040

Montagezubehör

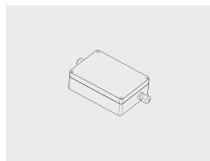

**DALI & On/Off
driver within an
IP67 box for
SPARK S**

007502876







HPR Pazarlama A.Ş.
Başkent OSB 22. Cd. No: 2, Malıköy, Temelli,
Sincan, 06909 Ankara, Turkey
+90 312 267 54 30
info@hepergroup.com

HEPER Europe GmbH
Ahornweg 5a, 58675
Hemer, Germany
+49 237 2901 2975
infoEU@hepergroup.com

Wir behalten uns das Recht vor, Spezifikationen ohne vorhergehende schriftliche Mitteilung zu ändern. Edition: 29.03.2024. Für die aktuelle Version besuchen Sie bitte heperlighting.com. Alle Helligkeits- ($\pm 7\%$ Toleranz) und Leistungswerte ($\pm 10\%$ Toleranz) sind laut den entsprechenden IES, CIE und geltenden Normen abgeleitet worden.

Projektname		Art		Menge	
Datum		Anmerkung			

LF8041.529-EN-__-__-__-__-CC-12V-350-C3-__-__-__

Lichtverteilung	Bemessungsleistung	Farbtemperatur	Steuerung	Produktfarben
[Z] Zoom - 5°-45°	[350] 5 W	[927] 2700 K CRI 90 [830] 3000 K CRI 80 [930] 3000 K CRI 90		[HM1]  Schwarz [HM2]  Dunkelgrau [HM3]  Anthrazitgrau [HM4]  Hellgrau [HM5]  Weiß [HM6]  Bronze [CC]  Kundenspezifische farben (Bitte geben Sie die RAL Nummer an)
Sonderausstattungen	Zubehör (<i>Bitte separat bestellen</i>)			
Montagemöglichkeiten	Montagezubehör			
[WM] Wandhalterung	[180901194] Tree belt for SPARK			
Leuchtenkörperoptionen	[160405040] Spike			
[DPC] Doppelte elektrostatische Lackierung	[007502876] DALI & On/Off driver within an IP67 box for SPARK S			

Variantencode	Lichtverteilung	Bemessungslichtstrom	Bemessungsleistung	Farbtemperatur	Steuerung
LF8041.529-EN-Z-350-830	[Z] Zoom - 5°-45°	215 lm	5 W	3000 K CRI 80	On/Off
LF8041.529-EN-Z-350-927	[Z] Zoom - 5°-45°	174 lm	5 W	2700 K CRI 90	On/Off
LF8041.529-EN-Z-350-930	[Z] Zoom - 5°-45°	186 lm	5 W	3000 K CRI 90	On/Off

HPR Pazarlama A.Ş.
Başkent OSB 22. Cd. No: 2, Malıköy, Temelli,
Sincan, 06909 Ankara, Turkey
+90 312 267 54 30
info@hepergroup.com

HEPER Europe GmbH
Ahornweg 5a, 58675
Hemer, Germany
+49 237 2901 2975
infoEU@hepergroup.com

Wir behalten uns das Recht vor, Spezifikationen ohne vorhergehende schriftliche Mitteilung zu ändern. Edition: 29.03.2024. Für die aktuelle Version besuchen Sie bitte heperlighting.com. Alle Helligkeits- ($\pm 7\%$ Toleranz) und Leistungswerte ($\pm 10\%$ Toleranz) sind laut den entsprechenden IES, CIE und geltenden Normen abgeleitet worden.