

# SPARK L

LF8040.530-EN

CE UK CA IK07 IP66

heper



YENİ

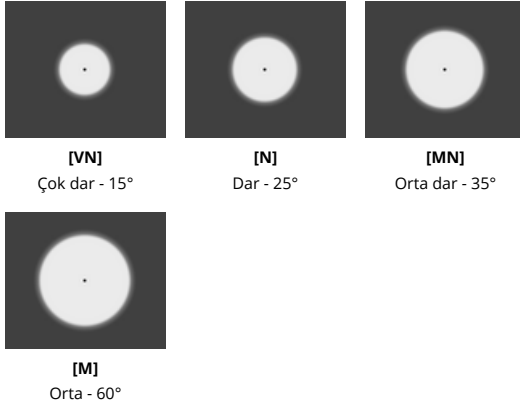
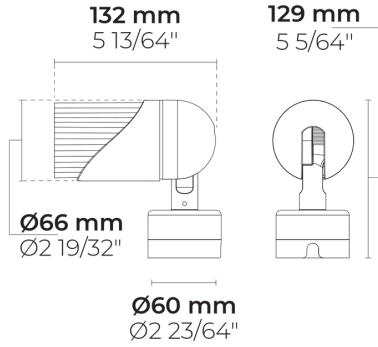

## Varyantlar

<b>Işık dağılımı</b>	[VN] 15°, [N] 25°, [MN] 35°, [M] 60°
<b>Işık çıkış akısı</b>	1009 - 1345 lm
<b>Ölçülen giriş gücü</b>	15 W
<b>Renk sıcaklığı</b>	2700 K CRI 90, 3000 K CRI 80, 3000 K CRI 90
<b>BUG derecelendirmesi</b>	B1-U1-G0

## Seçenekler

### Ürün renkleri



## Ekstralar

### Işık çıkışı

Mavi Renk Filtresi, Yeşil Renk Filtresi, Honeycomb, Turuncu Renk Filtresi, Kırmızı Renk Filtresi, Sarı Renk Filtresi  
Çifte elektrostatik boyama

### Armatür gövde seçenekleri

## Teknik bilgi

### Montaj

Sabit bir taban (standart) aracılığıyla yüzeye monte edilebilir, kazıklı ve aparat aracılığıyla duvara monte edilebilir (her ikisi de isteğe bağlı)

### Eğim açısı

+90°/0°

### Dönüş açısı

0°/+355°

### Gövde

Korozyona dayanıklı, denizcilik sınıfı alüminyum gövde

### Yüzey

Tırtıklı yüzey siyah eloksallı alüminyum ve gövde kromat kaplama sonrası elektrostatik toz boya işlemleri

### Bağlantı elemanları

Paslanmaz çelik (AISI 316L)

### Conta

EPDM conta (Sertlik değeri A 25-30)

### Lens / Reflektör

Yüksek optik verimli PMMA lens

### Cam / Difüzör

Temperli emniyet camı

### Darbe koruması

IK07

### Koruma sınıfı

IP66

### Giriş gerilimi

36 Vdc (Max) 350 mA

### Yalıtım sınıfı

Class III

### Ağırlık

0.82 kg

### LED modül

Uzun süreli güvenilirliğe sahip yüksek verimli

COB LED

### Sürücü

Harici LED Sürücü

### Seri kablolama

Tek kablo girişi

### Çalışma sıcaklığı

-40...50°C

### Kablo

0.2 m esnek kablo

## HPR Pazarlama A.Ş.

Başkent OSB 22. Cd. No: 2, Malıköy, Temelli, Sincan, 06909

Ankara, Turkey

+90 312 267 54 30

info@hepergroup.com

Yazılı uyarı olmadan teknik detayları değiştirme hakkımızı gizli tutuyoruz. Versiyon: 19.03.2024. Güncel versiyon için ziyaret edin: heperlighting.com. Tüm ışık akısı ( $\pm 7\%$  tolerans) ve güç değerleri ( $\pm 10\%$  tolerans) IES, CIE ve diğer uygulanabilir standartlara uygun olarak çıkarılmıştır.

## Aksesuarlar (Ayrı sipariş edilecek)

---



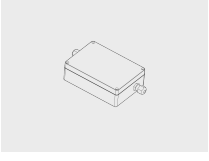



Montaj aksesuarları



**SPARK için DALI ve  
On/Off sürücü  
içeren IP67 kutu**

007502121

Proje ismi		Tip		Miktar	
Tarih		Not			
<b>LF8040.530-EN-__-__-__-__-CC-36V-350-C3-__-__-__</b>					

Işık dağılımı	Ölçülen giriş gücü	Renk sıcaklığı	Kontrol	Ürün renkleri
<b>[VN]</b> Çok dar - 15° <b>[N]</b> Dar - 25° <b>[MN]</b> Orta dar - 35° <b>[M]</b> Orta - 60°	<b>[350]</b> 15 W	<b>[927]</b> 2700 K CRI 90 <b>[830]</b> 3000 K CRI 80 <b>[930]</b> 3000 K CRI 90		<b>[HM1]</b>  Siyah <b>[HM2]</b>  Koyu gri <b>[HM3]</b>  Antrasit gri <b>[HM4]</b>  Açık gri <b>[HM5]</b>  Beyaz <b>[HM6]</b>  Bronz <b>[CC]</b>  Özel renk (Lütfen RAL kodunu belirtin)

<b>Ekstralar</b>	<b>Aksesuarlar (Ayrı sipariş edilecek)</b>
<b>Işık çıkışı</b>	<b>Montaj aksesuarları</b>
<b>[BCF]</b> Mavi Renk Filtresi <b>[GCF]</b> Yeşil Renk Filtresi <b>[HNY]</b> Honeycomb <b>[OCF]</b> Turuncu Renk Filtresi <b>[RCF]</b> Kırmızı Renk Filtresi <b>[YCF]</b> Sarı Renk Filtresi	<b>[007502121]</b> SPARK için DALI ve On/Off sürücü içeren IP67 kutu
<b>Armatür gövde seçenekleri</b>	
<b>[DPC]</b> Çifte elektrostatik boyama	

Varyant kodu	Işık dağılımı	Işık çıkış akısı	Ölçülen giriş gücü	Renk sıcaklığı	Kontrol
LF8040.530-EN-VN-350-830	[VN] Çok dar - 15°	1246 lm	15 W	3000 K CRI 80	
LF8040.530-EN-VN-350-927	[VN] Çok dar - 15°	1009 lm	15 W	2700 K CRI 90	
LF8040.530-EN-VN-350-930	[VN] Çok dar - 15°	1058 lm	15 W	3000 K CRI 90	
LF8040.530-EN-N-350-830	[N] Dar - 25°	1345 lm	15 W	3000 K CRI 80	
LF8040.530-EN-N-350-927	[N] Dar - 25°	1089 lm	15 W	2700 K CRI 90	
LF8040.530-EN-N-350-930	[N] Dar - 25°	1141 lm	15 W	3000 K CRI 90	
LF8040.530-EN-MN-350-830	[MN] Orta dar - 35°	1271 lm	15 W	3000 K CRI 80	
LF8040.530-EN-MN-350-927	[MN] Orta dar - 35°	1028 lm	15 W	2700 K CRI 90	
LF8040.530-EN-MN-350-930	[MN] Orta dar - 35°	1078 lm	15 W	3000 K CRI 90	
LF8040.530-EN-M-350-830	[M] Orta - 60°	1309 lm	15 W	3000 K CRI 80	
LF8040.530-EN-M-350-927	[M] Orta - 60°	1060 lm	15 W	2700 K CRI 90	
LF8040.530-EN-M-350-930	[M] Orta - 60°	1111 lm	15 W	3000 K CRI 90	

**HPR Pazarlama A.Ş.**

Başkent OSB 22. Cd. No: 2, Malıköy, Temelli, Sincan, 06909  
Ankara, Turkey  
+90 312 267 54 30  
info@hepergroup.com

Yazılı uyarı olmadan teknik detayları değiştirme hakkımızı gizli tutuyoruz. Versiyon: 19.03.2024. Güncel versiyon için ziyaret edin: [heperlighting.com](http://heperlighting.com). Tüm ışık akısı ( $\pm 7\%$  tolerans) ve güç değerleri ( $\pm 10\%$  tolerans) IES, CIE ve diğer uygulanabilir standartlara uygun olarak çıkarılmıştır.