

# VEGA S

LF8020.693-EN

CE UK CA IK07 IP65



heper

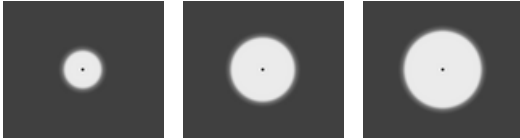
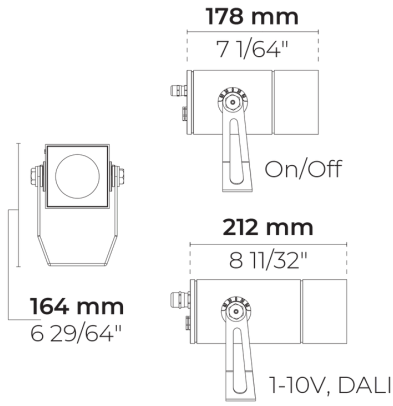
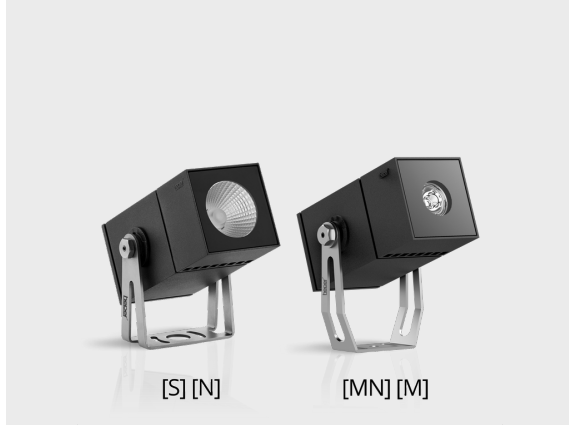

[S]  
Spot - 7°

[N]  
Dar - 26°

[MN]  
Orta dar - 42°



[M]  
Orta - 60°

## Varyantlar

<b>Işık dağılımı</b>	[S] 7°, [N] 26°, [MN] 42°, [M] 60°
<b>Işık çıkış akısı</b>	606 - 1019 lm
<b>Ölçülen giriş gücü</b>	10 W
<b>Renk sıcaklığı</b>	2700 K CRI 80, 3000 K CRI 80, 4000 K CRI 70, 4000 K CRI 80
<b>Ömür L90B50 (saat)</b>	>72, 600
<b>Ömür L80B50 (saat)</b>	>72, 600

## Seçenekler

<b>Kontrol</b>	On/Off, DALI
<b>Ürün renkleri</b>	

## Ekstralar

<b>Fabrikaya danışın</b>	120-277V 50/60Hz
<b>Armatür gövde seçenekleri</b>	Çifte elektrostatik boyama

## Teknik bilgi

<b>Montaj</b>	Bir braket (standart) veya yer kazığı (isteğe bağlı) ile yüzeye monte edilebilir
<b>Eğim açısı</b>	+60°/-30°
<b>Gövde</b>	Korozyona dayanımlı dökme denizcilik sınıfı alüminyum gövde
<b>Yüzey</b>	Kromat dönüşüm ön işlemi ve ardından elektrostatik toz boya
<b>Bağlantı elemanları</b>	Paslanmaz çelik (304 sınıfı)
<b>Conta</b>	Sıvı silikon
<b>Lens / Reflektör</b>	Yüksek yansıtma özellikli alüminyum kaplama [S] [N], Yüksek optik verimli PMMA lens [MN] [M]
<b>Cam / Difüzör</b>	Temperli emniyet camı
<b>Darbe koruması</b>	IK07
<b>Koruma sınıfı</b>	IP65
<b>Giriş gerilimi</b>	220-240V 50/60Hz
<b>Yalıtım sınıfı</b>	Class I
<b>Ağırlık</b>	2.07 kg
<b>LED modül</b>	Metal PCB üzerine dizilenmiş yüksek güçlü LED çipler
<b>Sürücü</b>	Dahili LED Sürücü
<b>Sürücü aşırı gerilim koruması</b>	1/1 kV
<b>Güç faktörü</b>	> 0.91
<b>Seri kablolama</b>	Tek kablo girişi
<b>Çalışma sıcaklığı</b>	-25...50°C
<b>Kablo</b>	0.5 m elastik kablo

## Aksesuarlar (Ayrı sipariş edilecek)

---

### Optik aksesuarlar

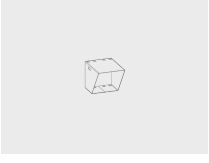

**VEGA S için vizör**

100708016



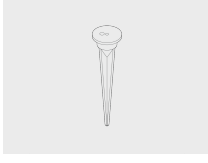



### Montaj aksesuarları



**Kazık**

160405040

Proje ismi		Tip		Miktar	
Tarih		Not			
<b>LF8020.693-EN-__-__-__-__-EN-C1-__-__-__</b>					

Işık dağılımı	Ölçülen giriş gücü	Renk sıcaklığı	Kontrol	Ürün renkleri
<b>[S]</b> Spot - 7° <b>[N]</b> Dar - 26° <b>[MN]</b> Orta dar - 42° <b>[M]</b> Orta - 60°	<b>[700]</b> 10 W	<b>[827]</b> 2700 K CRI 80 <b>[830]</b> 3000 K CRI 80 <b>[740]</b> 4000 K CRI 70 <b>[840]</b> 4000 K CRI 80	<b>[ONOFF]</b> On/Off <b>[DALI]</b> DALI	<b>[HM1]</b>  Siyah <b>[HM2]</b>  Koyu gri <b>[HM3]</b>  Antrasit gri <b>[HM4]</b>  Açık gri <b>[HM5]</b>  Beyaz <b>[HM6]</b>  Bronz <b>[CC]</b>  Özel renk (Lütfen RAL kodunu belirtin)
<b>Ekstralar</b>	<b>Aksesuarlar (Ayrı sipariş edilecek)</b>			
<b>Fabrikaya danışın</b>	<b>Optik aksesuarlar</b>			
<b>[UNI]</b> 120-277V 50/60Hz	<b>[100708016]</b> VEGA S için vizör			
<b>Armatür gövde seçenekleri</b>	<b>Montaj aksesuarları</b>			
<b>[DPC]</b> Çifte elektrostatik boyama	<b>[160405040]</b> Kazık			

Varyant kodu	Işık dağılımı	Işık çıkış akısı	Ölçülen giriş gücü	Renk sıcaklığı	Kontrol
LF8020.693-EN-S-700-740	[S] Spot - 7°	1019 lm	10 W	4000 K CRI 70	On/Off, DALI
LF8020.693-EN-S-700-827	[S] Spot - 7°	837 lm	10 W	2700 K CRI 80	On/Off, DALI
LF8020.693-EN-S-700-830	[S] Spot - 7°	849 lm	10 W	3000 K CRI 80	On/Off, DALI
LF8020.693-EN-S-700-840	[S] Spot - 7°	953 lm	10 W	4000 K CRI 80	On/Off, DALI
LF8020.693-EN-N-700-740	[N] Dar - 26°	1019 lm	10 W	4000 K CRI 70	On/Off, DALI
LF8020.693-EN-N-700-827	[N] Dar - 26°	837 lm	10 W	2700 K CRI 80	On/Off, DALI
LF8020.693-EN-N-700-830	[N] Dar - 26°	849 lm	10 W	3000 K CRI 80	On/Off, DALI
LF8020.693-EN-N-700-840	[N] Dar - 26°	953 lm	10 W	4000 K CRI 80	On/Off, DALI
LF8020.693-EN-MN-700-740	[MN] Orta dar - 42°	738 lm	10 W	4000 K CRI 70	On/Off, DALI
LF8020.693-EN-MN-700-827	[MN] Orta dar - 42°	686 lm	10 W	2700 K CRI 80	On/Off, DALI
LF8020.693-EN-MN-700-830	[MN] Orta dar - 42°	697 lm	10 W	3000 K CRI 80	On/Off, DALI
LF8020.693-EN-MN-700-840	[MN] Orta dar - 42°	782 lm	10 W	4000 K CRI 80	On/Off, DALI
LF8020.693-EN-M-700-740	[M] Orta - 60°	738 lm	10 W	4000 K CRI 70	On/Off, DALI
LF8020.693-EN-M-700-827	[M] Orta - 60°	606 lm	10 W	2700 K CRI 80	On/Off, DALI
LF8020.693-EN-M-700-830	[M] Orta - 60°	615 lm	10 W	3000 K CRI 80	On/Off, DALI
LF8020.693-EN-M-700-840	[M] Orta - 60°	690 lm	10 W	4000 K CRI 80	On/Off, DALI

**HPR Pazarlama A.Ş.**

Başkent OSB 22. Cd. No: 2, Malıköy, Temelli, Sincan, 06909  
Ankara, Turkey  
+90 312 267 54 30  
info@hepergroup.com

Yazılı uyarı olmadan teknik detayları değiştirme hakkımızı gizli tutuyoruz. Versiyon: 23.02.2024. Güncel versiyon için ziyaret edin: [heperlighting.com](http://heperlighting.com). Tüm ışık akısı ( $\pm$ %7 tolerans) ve güç değerleri ( $\pm$ %10 tolerans) IES, CIE ve diğer uygulanabilir standartlara uygun olarak çıkarılmıştır.