

VEGA S

LF8020.693-EN

CE UK CA IK07 IP65



heper

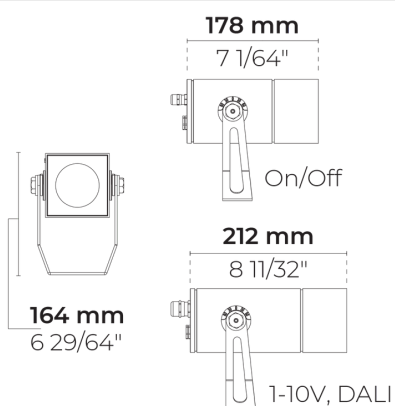

[S]
Spot - 7°

[N]
Eng - 26°

[MN]
Medium, eng - 42°



[M]
Medium - 60°

Varianten

Lichtverteilung	[S] 7°, [N] 26°, [MN] 42°, [M] 60°
Bemessungslichtstrom	606 - 1019 lm
Bemessungsleistung	10 W
Farbtemperatur	2700 K CRI 80, 3000 K CRI 80, 4000 K CRI 70, 4000 K CRI 80
Lebensdauer L90B50 (Stunde)	>72, 600
Lebensdauer L80B50 (Stunde)	>72, 600

Optionen

Steuerung	On/Off, DALI
Produktfarben	

Sonderausstattungen

Bitte kontaktieren Sie uns	120-277V 50/60Hz
Leuchtenkörperoptionen	Doppelte elektrostatische Lackierungen

Technische Information

Montage	Aufputzmontage über Halterung (Standard) oder Spike (optional)
Klappwinkel	+60°/-30°
Gehäuse	Lorrosionsbeständiges Aluminium-Druckguß-Gehäuse
Beschichtung	Vorbehandlung zur Chromatumwandlung mit anschließender elektrostatischer Pulverbeschichtung
Verbindungselemente	Rostfreier Edelstahl (Qualität 304)
Dichtung	Flüssiges Silikon
Linse/Reflektor	Facettenreicher Mikroreflektor [S] [N], PMMA Linse mit hoher optischer Effizienz [MN] [M]
Glas/Diffuser	Getempertes Sicherheitsglas
IK-Schutzart	IK07
IP-Schutzart	IP65
Eingangsspannung	220-240V 50/60Hz
Isolationsklasse	Class I
Gewicht	2.07 kg
LED Modul	Hochleistungs LEDs (Multi-Chip) auf Metallkern-PCB
Treiber	Eingebauter LED Treiber
Überspannungsschutz	1/1 kV
Leistungsfaktor	> 0.91
Durchgangsverdrahtung	Einführung für 1 Kabel
Betriebstemperatur	-25...50°C
Kabel	0,5m flexibles Kabel

HPR Pazarlama A.Ş.
Başkent OSB 22. Cd. No: 2, Malıköy, Temelli,
Sincan, 06909 Ankara, Turkey
+90 312 267 54 30
info@hepergroup.com

HEPER Europe GmbH
Ahornweg 5a, 58675
Hemer, Germany
+49 237 2901 2975
infoEU@hepergroup.com

Wir behalten uns das Recht vor, Spezifikationen ohne vorhergehende schriftliche Mitteilung zu ändern. Edition: 23.02.2024. Für die aktuelle Version besuchen Sie bitte heperlighting.com. Alle Helligkeits- (±%7 Toleranz) und Leistungswerte (±%10 Toleranz) sind laut den entsprechenden IES, CIE und geltenden Normen abgeleitet worden.

Zubehör (Bitte separat bestellen)

Optische Zubehöre

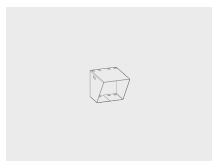

Visor for VEGA S

100708016

Montagezubehör

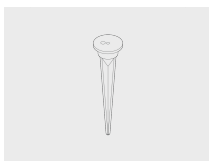

Spike

160405040







HPR Pazarlama A.Ş.
Başkent OSB 22. Cd. No: 2, Malıköy, Temelli,
Sincan, 06909 Ankara, Turkey
+90 312 267 54 30
info@hepergroup.com

HEPER Europe GmbH
Ahornweg 5a, 58675
Hemer, Germany
+49 237 2901 2975
infoEU@hepergroup.com

Wir behalten uns das Recht vor, Spezifikationen ohne vorhergehende schriftliche Mitteilung zu ändern. Edition: 23.02.2024. Für die aktuelle Version besuchen Sie bitte heperlighting.com. Alle Helligkeits- ($\pm 7\%$ Toleranz) und Leistungswerte ($\pm 10\%$ Toleranz) sind laut den entsprechenden IES, CIE und geltenden Normen abgeleitet worden.

Projektname		Art		Menge	
Datum		Anmerkung			

LF8020.693-EN-__-__-__-__-EN-C1-__-__-__

Lichtverteilung	Bemessungsleistung	Farbtemperatur	Steuerung	Produktfarben
[S] Spot - 7° [N] Eng - 26° [MN] Medium, eng - 42° [M] Medium - 60°	[700] 10 W	[827] 2700 K CRI 80 [830] 3000 K CRI 80 [740] 4000 K CRI 70 [840] 4000 K CRI 80	[ONOFF] On/Off [DALI] DALI	[HM1]  Schwarz [HM2]  Dunkelgrau [HM3]  Anthrazitgrau [HM4]  Hellgrau [HM5]  Weiß [HM6]  Bronze [CC]  Kundenspezifische farben (Bitte geben Sie die RAL Nummer an)
Sonderausstattungen	Zubehör (<i>Bitte separat bestellen</i>)			
Bitte kontaktieren Sie uns	Optische Zubehöre			
[UNI] 120-277V 50/60Hz	[100708016] Visor for VEGA S			
Leuchtenkörperoptiken	Montagezubehör			
[DPC] Doppelte elektrostatische Lackierung	[160405040] Spike			

Variantencode	Lichtverteilung	Bemessungslichtstrom	Bemessungsleistung	Farbtemperatur	Steuerung
LF8020.693-EN-S-700-740	[S] Spot - 7°	1019 lm	10 W	4000 K CRI 70	On/Off, DALI
LF8020.693-EN-S-700-827	[S] Spot - 7°	837 lm	10 W	2700 K CRI 80	On/Off, DALI
LF8020.693-EN-S-700-830	[S] Spot - 7°	849 lm	10 W	3000 K CRI 80	On/Off, DALI
LF8020.693-EN-S-700-840	[S] Spot - 7°	953 lm	10 W	4000 K CRI 80	On/Off, DALI
LF8020.693-EN-N-700-740	[N] Eng - 26°	1019 lm	10 W	4000 K CRI 70	On/Off, DALI
LF8020.693-EN-N-700-827	[N] Eng - 26°	837 lm	10 W	2700 K CRI 80	On/Off, DALI
LF8020.693-EN-N-700-830	[N] Eng - 26°	849 lm	10 W	3000 K CRI 80	On/Off, DALI
LF8020.693-EN-N-700-840	[N] Eng - 26°	953 lm	10 W	4000 K CRI 80	On/Off, DALI
LF8020.693-EN-MN-700-740	[MN] Medium, eng - 42°	738 lm	10 W	4000 K CRI 70	On/Off, DALI
LF8020.693-EN-MN-700-827	[MN] Medium, eng - 42°	686 lm	10 W	2700 K CRI 80	On/Off, DALI
LF8020.693-EN-MN-700-830	[MN] Medium, eng - 42°	697 lm	10 W	3000 K CRI 80	On/Off, DALI
LF8020.693-EN-MN-700-840	[MN] Medium, eng - 42°	782 lm	10 W	4000 K CRI 80	On/Off, DALI
LF8020.693-EN-M-700-740	[M] Medium - 60°	738 lm	10 W	4000 K CRI 70	On/Off, DALI
LF8020.693-EN-M-700-827	[M] Medium - 60°	606 lm	10 W	2700 K CRI 80	On/Off, DALI
LF8020.693-EN-M-700-830	[M] Medium - 60°	615 lm	10 W	3000 K CRI 80	On/Off, DALI
LF8020.693-EN-M-700-840	[M] Medium - 60°	690 lm	10 W	4000 K CRI 80	On/Off, DALI