

PUNTO

LF8018.694-EN

CE UK CA IK08 IP65



heper

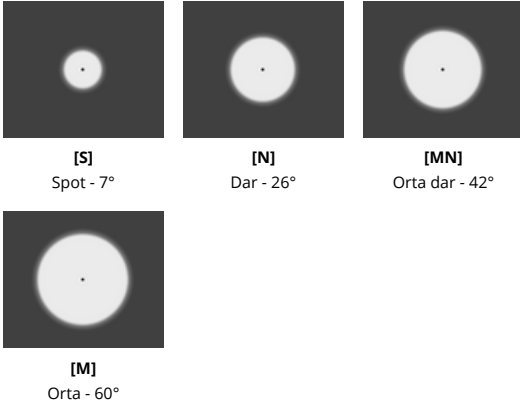
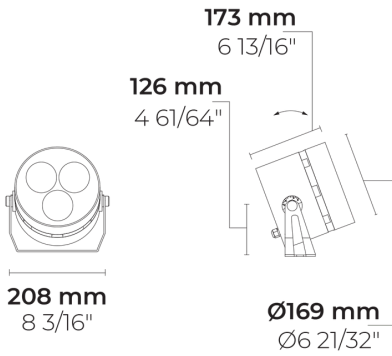

Varyantlar

Işık dağılımı	[S] 7°, [N] 26°, [MN] 42°, [M] 60°
Işık çıkış akısı	1767 - 2981 lm
Ölçülen giriş gücü	26 - 27 W
Renk sıcaklığı	2700 K CRI 80, 3000 K CRI 80, 4000 K CRI 70, 4000 K CRI 80
BUG derecelendirmesi	B3-U1-G0, B2-U1-G0, B2-U0-G0
Ömür L90B50 (saat)	>72, 600
Ömür L80B50 (saat)	>72, 600

Seçenekler

Kontrol

On/Off, DALI

Ürün renkleri



Ekstralar

Fabrikaya danışın	120-277V 50/60Hz
Armatür gövde seçenekleri	Çifte elektrostatik boyama

Teknik bilgi

Montaj	Bir braket (standart) veya yer kazığı (isteğe bağlı) ile yüzeye monte edilebilir
Eğim açısı	+60°/-30°
Gövde	Korozyona dayanımlı dökme denizcilik sınıfı alüminyum gövde
Yüzey	Kromat dönüşüm ön işlemi ve ardından elektrostatik toz boya
Bağlantı elemanları	Paslanmaz çelik (304 sınıfı)
Conta	Silikonlu kauçuk
Lens / Reflektör	Yüksek yansıtma özellikli alüminyum kaplama [S] [N], Yüksek optik verimli PMMA lens [MN] [M]
Cam / Difüzör	Temperli emniyet camı
Darbe koruması	IK08
Koruma sınıfı	IP65
Giriş gerilimi	220-240V 50/60Hz
Yalıtım sınıfı	Class I
Rüzgar yakalama alanı (EPA)	0.03 m ²
Ağırlık	4.14 kg
LED modül	Metal PCB üzerine dizilenmiş yüksek güçlü LED çipler
Sürücü	Dahili LED Sürücü
Sürücü aşırı gerilim koruması	10/6 kV
Güç faktörü	> 0.90
Seri kablolama	Tek kablo girişi
Çalışma sıcaklığı	-40...50°C
Kablo	0.4 m esnek kablo

HPR Pazarlama A.Ş.
Başkent OSB 22. Cd. No: 2, Malıköy, Temelli, Sincan, 06909
Ankara, Turkey
+90 312 267 54 30
info@hepergroup.com

Yazılı uyarı olmadan teknik detayları değiştirme hakkımızı gizli tutuyoruz. Versiyon: 13.03.2024. Güncel versiyon için ziyaret edin: heperlighting.com. Tüm ışık akısı (±%7 tolerans) ve güç değerleri (±%10 tolerans) IES, CIE ve diğer uygulanabilir standartlara uygun olarak çıkarılmıştır.

Aksesuarlar (Ayrı sipariş edilecek)

Montaj aksesuarları

Optik aksesuarlar

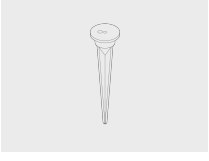

Kazık



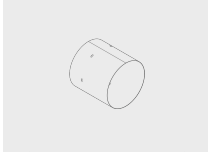



160405040



PUNTO için snoot

007502216

Proje ismi		Tip		Miktar	
Tarih		Not			
LF8018.694-EN-__-__-__-__-EN-C1-__-__-__					

Işık dağılımı	Ölçülen giriş gücü	Renk sıcaklığı	Kontrol	Ürün renkleri
[S] Spot - 7°	[700] 26 W	[827] 2700 K CRI 80	[ONOFF] On/Off	[HM1] Siyah 
[N] Dar - 26°	[700] 27 W	[830] 3000 K CRI 80	[DALI] DALI	[HM2] Koyu gri 
[MN] Orta dar - 42°		[740] 4000 K CRI 70		[HM3] Antrasit gri 
[M] Orta - 60°		[840] 4000 K CRI 80		[HM4] Açık gri 
				[HM5] Beyaz 
				[HM6] Bronz 
				[CC] Özel renk (Lütfen RAL kodunu belirtin) 
Ekstralar	Aksesuarlar (Ayrı sipariş edilecek)			
Fabrikaya danışın	Montaj aksesuarları			
[UNI] 120-277V 50/60Hz	[160405040] Kazık			
Armatür gövde seçenekleri	Optik aksesuarlar			
[DPC] Çifte elektrostatik boyama	[007502216] PUNTO için snoot			

Varyant kodu	Işık dağılımı	Işık çıkış akısı	Ölçülen giriş gücü	Renk sıcaklığı	Kontrol
LF8018.694-EN-S-700-740	[S] Spot - 7°	2981 lm	27 W	4000 K CRI 70	On/Off, DALI
LF8018.694-EN-S-700-827	[S] Spot - 7°	2456 lm	27 W	2700 K CRI 80	On/Off, DALI
LF8018.694-EN-S-700-830	[S] Spot - 7°	2484 lm	27 W	3000 K CRI 80	On/Off, DALI
LF8018.694-EN-S-700-840	[S] Spot - 7°	2787 lm	27 W	4000 K CRI 80	On/Off, DALI
LF8018.694-EN-N-700-740	[N] Dar - 26°	2981 lm	27 W	4000 K CRI 70	On/Off, DALI
LF8018.694-EN-N-700-827	[N] Dar - 26°	2456 lm	27 W	2700 K CRI 80	On/Off, DALI
LF8018.694-EN-N-700-830	[N] Dar - 26°	2484 lm	27 W	3000 K CRI 80	On/Off, DALI
LF8018.694-EN-N-700-840	[N] Dar - 26°	2787 lm	27 W	4000 K CRI 80	On/Off, DALI
LF8018.694-EN-MN-700-740	[MN] Orta dar - 42°	2402 lm	27 W	4000 K CRI 70	On/Off, DALI
LF8018.694-EN-MN-700-827	[MN] Orta dar - 42°	1980 lm	27 W	2700 K CRI 80	On/Off, DALI
LF8018.694-EN-MN-700-830	[MN] Orta dar - 42°	2001 lm	27 W	3000 K CRI 80	On/Off, DALI
LF8018.694-EN-MN-700-840	[MN] Orta dar - 42°	2245 lm	27 W	4000 K CRI 80	On/Off, DALI
LF8018.694-EN-M-700-740	[M] Orta - 60°	2146 lm	26 W	4000 K CRI 70	On/Off, DALI
LF8018.694-EN-M-700-827	[M] Orta - 60°	1767 lm	27 W	2700 K CRI 80	On/Off, DALI
LF8018.694-EN-M-700-830	[M] Orta - 60°	1788 lm	27 W	3000 K CRI 80	On/Off, DALI
LF8018.694-EN-M-700-840	[M] Orta - 60°	2006 lm	27 W	4000 K CRI 80	On/Off, DALI

HPR Pazarlama A.Ş.

Başkent OSB 22. Cd. No: 2, Malıköy, Temelli, Sincan, 06909
Ankara, Turkey
+90 312 267 54 30
info@hepergroup.com

Yazılı uyarı olmadan teknik detayları değiştirme hakkımızı gizli tutuyoruz. Versiyon: 13.03.2024. Güncel versiyon için ziyaret edin: heperlighting.com. Tüm ışık akısı ($\pm 7\%$ tolerans) ve güç değerleri ($\pm 10\%$ tolerans) IES, CIE ve diğer uygulanabilir standartlara uygun olarak çıkarılmıştır.