

PUNTO

LF8018.694-EN

CE EAC UK CA IK08 IP65

heper

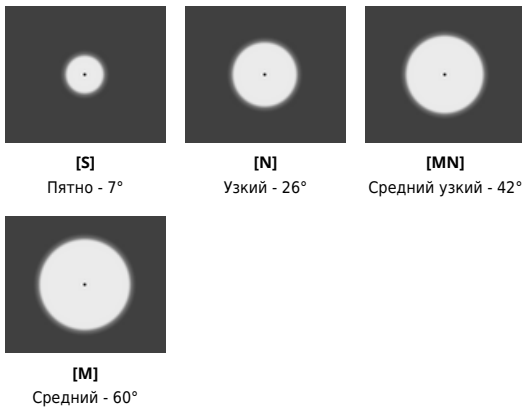
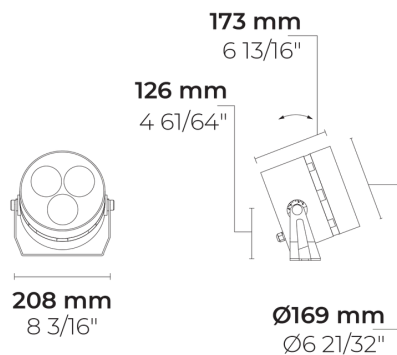

Варианты

Распределение света	[S] 7°, [N] 26°, [MN] 42°, [M] 60°
Поток доставляемых люменов	1767 - 2981 lm
Номинальная входная мощность	26 - 27 W
Цветовая температура	2700 K CRI 80, 3000 K CRI 80, 4000 K CRI 70, 4000 K CRI 80
Рейтинг ошибок	B3-U1-G0, B2-U1-G0, B2-U0-G0
Срок службы L90B50 (час)	>72, 600
Срок службы L80B50 (час)	>72, 600

Опции

Контроль	On/Off, DALI
Цвета изделия	

Дополнительно

Проконсультируйтесь с заводом-изготовителем	120-277V 50/60Hz
Варианты корпуса светильника	Двойное порошковое покрытие

Техническая информация

Монтаж	Поверхность монтируется с помощью кронштейна (стандарт) или шипа (опционально)
Угол наклона	+60°/-30°
Корпус	Коррозионностойкий литой корпус, покрытие алюминия для приморских территорий
Отделка	Предварительная обработка хроматом с последующим электростатическим порошковым покрытием
Крепеж	Нержавеющая сталь (марка 304)
Прокладка	Силиконовая резина
Линза / Отражатель	Алюминиевое покрытие с высоким коэффициентом отражения [S] [N], линза ПММА с высокой оптической эффективностью [MN] [M]
Стекло / Диффузор	Закаленное безопасное стекло
Защита от ударов	IK08
Защита от проникновения	IP65
Входное напряжение	220-240V 50/60Hz
Класс изоляции	Class I
Зона улавливания ветра (EPA)	0.03 m ²
Вес	4.14 kg
Светодиодный модуль	Многочисленные светодиоды высокой мощности на печатной плате с металлическим сердечником
Пускатель	Внутренний светодиодный пускатель
Защита пускателя от перенапряжения	10/6 kV
Коэффициент мощности	> 0.90
Через проводку	Один кабельный ввод
Рабочая температура	-40...50°C
Кабель	0.4 м гибкого кабеля

HPR Pazarlama A.Ş.
Başkent OSB 22. Cd. No: 2, Malıköy, Temelli,
Sincan, 06909 Ankara, Turkey
+90 312 267 54 30
info@hepergroup.com

HEPER Europe GmbH
Ahornweg 5a, 58675
Nemer, Germany
+49 237 2901 2975
infoEU@hepergroup.com

Мы оставляем за собой право изменять технические характеристики без предварительного письменного уведомления. Издание: 13.03.2024. Для получения текущей версии посетите heperlighting.com. Все значения потока (допуск ±7%) и мощности (допуск ±10%) получены в соответствии с соответствующими стандартами IES, CIE и применимыми стандартами.

1/4

Аксессуары (Заказывается отдельно)

Монтажные принадлежности

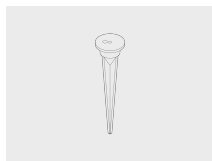

Spike

160405040

Оптические принадлежности

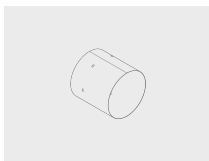

Snoot for PUNTO







007502216

HPR Pazarlama A.Ş.
Başkent OSB 22. Cd. No: 2, Malıköy, Temelli,
Sincan, 06909 Ankara, Turkey
+90 312 267 54 30
info@hepergroup.com

HEPER Europe GmbH
Ahornweg 5a, 58675
Hemer, Germany
+49 237 2901 2975
infoEU@hepergroup.com

Мы оставляем за собой право изменять технические характеристики без предварительного письменного уведомления. Издание: 13.03.2024. Для получения текущей версии посетите heperlighting.com. Все значения потока (допуск $\pm 7\%$) и мощности (допуск $\pm 10\%$) получены в соответствии с соответствующими стандартами IES, CIE и применимыми стандартами.

Название проекта		Тип		Количество	
Дата		Примечание			
LF8018.694-EN-__-__-__-__-EN-C1-__-__-__					

Распределение света	Номинальная входная мощность	Цветовая температура	Контроль	Цвета изделия
[S] Пятно - 7°	[700] 26 W	[827] 2700 K CRI 80	[ONOFF] On/Off	[HM1]  Черный
[N] Узкий - 26°	[700] 27 W	[830] 3000 K CRI 80	[DALI] DALI	[HM2]  Темно-серый
[MN] Средний узкий - 42°		[740] 4000 K CRI 70		[HM3]  Антрацитово-серый
[M] Средний - 60°		[840] 4000 K CRI 80		[HM4]  Светло-серый
				[HM5]  Белый
				[HM6]  Бронза
				[CC]  Индивидуальный цвет (укажите код RAL)
Дополнительно	Аксессуары (Заказывается отдельно)			
Проконсультируйтесь с заводом-изготовителем	Монтажные принадлежности			
[UNI] 120-277V 50/60Hz	[160405040] Spike			
Варианты корпуса светильника	Оптические принадлежности			
[DPC] Двойное порошковое покрытие	[007502216] Snoot for PUNTO			

Код варианта	Распределение света	Поток доставляемых люменов	Номинальная входная мощность	Цветовая температура	Контроль
LF8018.694-EN-S-700-740	[S] Пятно - 7°	2981 lm	27 W	4000 K CRI 70	On/Off, DALI
LF8018.694-EN-S-700-827	[S] Пятно - 7°	2456 lm	27 W	2700 K CRI 80	On/Off, DALI
LF8018.694-EN-S-700-830	[S] Пятно - 7°	2484 lm	27 W	3000 K CRI 80	On/Off, DALI
LF8018.694-EN-S-700-840	[S] Пятно - 7°	2787 lm	27 W	4000 K CRI 80	On/Off, DALI
LF8018.694-EN-N-700-740	[N] Узкий - 26°	2981 lm	27 W	4000 K CRI 70	On/Off, DALI
LF8018.694-EN-N-700-827	[N] Узкий - 26°	2456 lm	27 W	2700 K CRI 80	On/Off, DALI
LF8018.694-EN-N-700-830	[N] Узкий - 26°	2484 lm	27 W	3000 K CRI 80	On/Off, DALI
LF8018.694-EN-N-700-840	[N] Узкий - 26°	2787 lm	27 W	4000 K CRI 80	On/Off, DALI
LF8018.694-EN-MN-700-740	[MN] Средний узкий - 42°	2402 lm	27 W	4000 K CRI 70	On/Off, DALI
LF8018.694-EN-MN-700-827	[MN] Средний узкий - 42°	1980 lm	27 W	2700 K CRI 80	On/Off, DALI
LF8018.694-EN-MN-700-830	[MN] Средний узкий - 42°	2001 lm	27 W	3000 K CRI 80	On/Off, DALI
LF8018.694-EN-MN-700-840	[MN] Средний узкий - 42°	2245 lm	27 W	4000 K CRI 80	On/Off, DALI
LF8018.694-EN-M-700-740	[M] Средний - 60°	2146 lm	26 W	4000 K CRI 70	On/Off, DALI
LF8018.694-EN-M-700-827	[M] Средний - 60°	1767 lm	27 W	2700 K CRI 80	On/Off, DALI
LF8018.694-EN-M-700-830	[M] Средний - 60°	1788 lm	27 W	3000 K CRI 80	On/Off, DALI
LF8018.694-EN-M-700-840	[M] Средний - 60°	2006 lm	27 W	4000 K CRI 80	On/Off, DALI