

ОТТО

LD7039.002-EN



IK07 IP65



СНЯТ С
ПРОИЗВОДС
ТВА

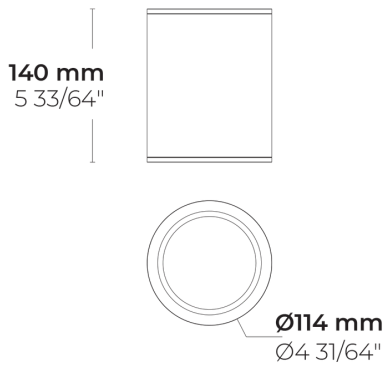

[N]
Узкий - 25°

Варианты

Распределение света	[N] 25°
Поток доставляемых люменов	955 - 1021 lm
Номинальная входная мощность	18.5 W
Цветовая температура	3000 K CRI 90, 4000 K CRI 90
Рейтинг ошибок	B1-U0-G0

Опции

Контроль	On/Off
Цвета изделия	

Дополнительно

Проконсультируйтесь с заводом-изготовителем	120-277V 50/60Hz
---	------------------

Техническая информация

Корпус	Коррозионно-стойкий алюминиевый корпус морского класса
Отделка	Предварительная обработка хроматом с последующим электростатическим порошковым покрытием
Крепеж	Нержавеющая сталь (марка 304)
Прокладка	Силикон
Стекло / Диффузор	Закаленное безопасное стекло
Защита от ударов	IK07
Защита от проникновения	IP65
Входное напряжение	220-240V 50/60Hz
Класс изоляции	Class I
Зона улавливания ветра (EPA)	0.02 m ²
Вес	0.73 kg
Пускатель	Внутренний светодиодный пускатель
Коэффициент мощности	> 0.80
Через проводку	Один кабельный ввод
Кабель	0.2 м гибкого кабеля

Notes







Этот продукт поставляется без лампочки. Показанные распределение и производительность освещения являются ориентировочными, но могут меняться в зависимости от лампы. Пожалуйста, проконсультируйтесь с заводом по поводу вариантов ламп и их доступности.

HPR Pazarlama A.Ş.
Başkent OSB 22. Cd. No: 2, Malıköy, Temelli,
Sincan, 06909 Ankara, Turkey
+90 312 267 54 30
info@hepergroup.com

HEPER Europe GmbH
Ahornweg 5a, 58675
Nemer, Germany
+49 237 2901 2975
infoEU@hepergroup.com

Мы оставляем за собой право изменять технические характеристики без предварительного письменного уведомления. Издание: 23.02.2024. Для получения текущей версии посетите heperlighting.com. Все значения потока (допуск ±7%) и мощности (допуск ±10%) получены в соответствии с соответствующими стандартами IES, CIE и применимыми стандартами.

Название проекта		Тип		Количество	
Дата		Примечание			
LD7039.002-EN-__-__-__-__-EN-C1-__-__					

Распределение света	Номинальная входная мощность	Цветовая температура	Контроль	Цвета изделия
[N] Узкий - 25°	[I] 18.5 W	[930] 3000 K CRI 90 [940] 4000 K CRI 90	[ONOFF] On/Off	[HM1]  Черный [HM2]  Темно-серый [HM3]  Антрацитово-серый [HM4]  Светло-серый [HM5]  Белый [HM6]  Бронза [CC]  Индивидуальный цвет (укажите код RAL)
Дополнительно				
Проконсультируйтесь с заводом-изготовителем				
[UNI] 120-277V 50/60Hz				

Код варианта	Распределение света	Поток доставляемых люменов	Номинальная входная мощность	Цветовая температура	Контроль
LD7039.002-EN-N-930	[N] Узкий - 25°	955 lm	18.5 W	3000 K CRI 90	
LD7039.002-EN-N-940	[N] Узкий - 25°	1021 lm	18.5 W	4000 K CRI 90	

HPR Pazarlama A.Ş.
Başkent OSB 22. Cd. No: 2, Malıköy, Temelli,
Sincan, 06909 Ankara, Turkey
+90 312 267 54 30
info@hepergroup.com

HEPER Europe GmbH
Ahornweg 5a, 58675
Nemer, Germany
+49 237 2901 2975
infoEU@hepergroup.com

Мы оставляем за собой право изменять технические характеристики без предварительного письменного уведомления. Издание: 23.02.2024. Для получения текущей версии посетите heperlighting.com. Все значения потока (допуск $\pm 7\%$) и мощности (допуск $\pm 10\%$) получены в соответствии с соответствующими стандартами IES, CIE и применимыми стандартами.