

OTTO

LD7039.002-EN

CE UK CA IK07 IP65 

heper⁺



EINGESTELLT

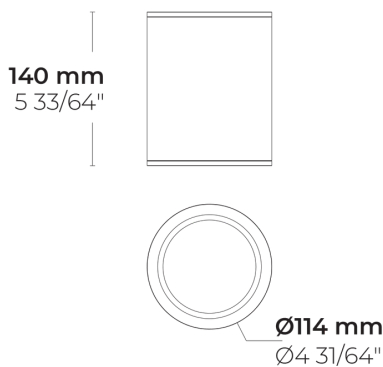

[N]
Eng - 25°

Varianten

Lichtverteilung	[N] 25°
Bemessungslichtstrom	955 - 1021 lm
Bemessungsleistung	18.5 W
Farbtemperatur	3000 K CRI 90, 4000 K CRI 90
BUG-Bewertung	B1-U0-G0

Optionen

Steuerung	On/Off
Produktfarben	

Sonderausstattungen

Bitte kontaktieren Sie uns	120-277V 50/60Hz
-----------------------------------	------------------

Technische Information

Gehäuse	Korrosionsbeständiges Aluminiumgehäuse in Marinequalität
Beschichtung	Vorbehandlung zur Chromatummwandlung mit anschließender elektrostatischer Pulverbeschichtung
Verbindungselemente	Rostfreier Edelstahl (Qualität 304)
Dichtung	Silikon
Glas/Diffuser	Getempertes Sicherheitsglas
IK-Schutzart	IK07
IP-Schutzart	IP65
Eingangsspannung	220-240V 50/60Hz
Isolationsklasse	Class I
Bereiche mit	0.02 m ²
Windbelastung (EPA)	
Gewicht	0.73 kg
Treiber	Eingebauter LED Treiber
Leistungsfaktor	> 0.80
Durchgangsverdrahtung	Einführung für 1 Kabel
Kabel	0,2m flexibles Kabel
Notes	Dieses Produkt wird ohne Leuchtmittel geliefert. Die gezeigte Lichtverteilung und -leistung sind Richtwerte, können sich jedoch je nach Leuchtmittel ändern. Bitte wenden Sie sich bezüglich Lampenoptionen und -verfügbarkeit an das Werk.







HPR Pazarlama A.Ş.
Başkent OSB 22. Cd. No: 2, Malıköy, Temelli,
Sincan, 06909 Ankara, Turkey
+90 312 267 54 30
info@hepergroup.com

HEPER Europe GmbH
Ahornweg 5a, 58675
Hemer, Germany
+49 237 2901 2975
infoEU@hepergroup.com

Wir behalten uns das Recht vor, Spezifikationen ohne vorhergehende schriftliche Mitteilung zu ändern. Edition: 23.02.2024. Für die aktuelle Version besuchen Sie bitte heperlighting.com. Alle Helligkeits- (±%7 Toleranz) und Leistungswerte (±%10 Toleranz) sind laut den entsprechenden IES, CIE und geltenden Normen abgeleitet worden.

Projektname		Art		Menge	
Datum		Anmerkung			

LD7039.002-EN-__-__-__-__-EN-C1-__-__

Lichtverteilung	Bemessungsleistung	Farbtemperatur	Steuerung	Produktfarben
[N] Eng - 25°	[I] 18.5 W	[930] 3000 K CRI 90 [940] 4000 K CRI 90	[ONOFF] On/Off	[HM1]  Schwarz [HM2]  Dunkelgrau [HM3]  Anthrazitgrau [HM4]  Hellgrau [HM5]  Weiß [HM6]  Bronze [CC]  Kundenspezifische farben (Bitte geben Sie die RAL Nummer an)
Sonderausstattungen				
Bitte kontaktieren Sie uns				
[UNI] 120-277V 50/60Hz				

Variantencode	Lichtverteilung	Bemessungslichtstrom	Bemessungsleistung	Farbtemperatur	Steuerung
LD7039.002-EN-N-930	[N] Eng - 25°	955 lm	18.5 W	3000 K CRI 90	
LD7039.002-EN-N-940	[N] Eng - 25°	1021 lm	18.5 W	4000 K CRI 90	

HPR Pazarlama A.Ş.
Başkent OSB 22. Cd. No: 2, Malıköy, Temelli,
Sincan, 06909 Ankara, Turkey
+90 312 267 54 30
info@hepergroup.com

HEPER Europe GmbH
Ahornweg 5a, 58675
Hemer, Germany
+49 237 2901 2975
infoEU@hepergroup.com

Wir behalten uns das Recht vor, Spezifikationen ohne vorhergehende schriftliche Mitteilung zu ändern. Edition: 23.02.2024. Für die aktuelle Version besuchen Sie bitte heperlighting.com. Alle Helligkeits- ($\pm 7\%$ Toleranz) und Leistungswerte ($\pm 10\%$ Toleranz) sind laut den entsprechenden IES, CIE und geltenden Normen abgeleitet worden.