

SPARK B Duo

LB8061.529-EN

CE UK CA IK07 IP66

heper

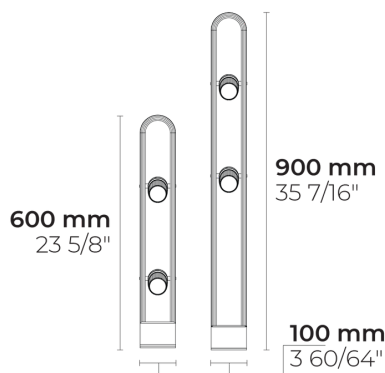
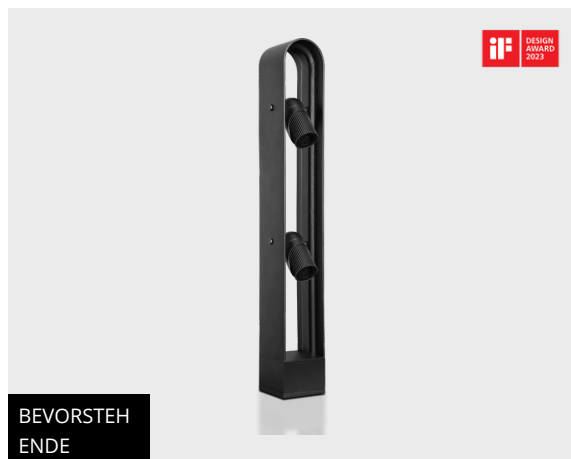

[VN]
Sehr eng - 18°



[N]
Eng - 24°



[MN]
Medium, eng - 36°



[M]
Medium - 60°

Varianten

Lichtverteilung	[VN] 18°, [N] 24°, [MN] 36°, [M] 60°
Bemessungslichtstrom	1180 - 1570 lm
Bemessungsleistung	22 W
Farbtemperatur	2700 K CRI 90, 3000 K CRI 80, 3000 K CRI 90
Lebensdauer L90B50 (Stunde)	>50000
Lebensdauer L80B50 (Stunde)	>50000

Optionen

Produktfarben	
Höhe	60cm, 90cm, Benutzerdefinierte Höhe (bitte angeben)

Sonderausstattungen

Lichtleistung	Blue Colour Filter, Grüner Farbfilter, Honeycomb, Orangefarbener Farbfilter, Roter Farbfilter, Gelber Farbfilter
Leuchtenkörperoptionen	Doppelte elektrostatische Lackierung

Technische Information

Montage	Montierbar auf Oberfläche
Klappwinkel	+90°/0°
Drehwinkel	0°/+355°
Gehäuse	Korrosionsbeständiges Aluminiumgehäuse in Marinequalität
Beschichtung	Gerändelte Oberfläche aus schwarz eloxiertem Aluminium und Körper in Chromatumwandlungsvorbehandlung, gefolgt von elektrostatischer Pulverbeschichtung
Verbindungselemente	Edelstahl (AISI 316L)
Dichtung	EPDM Dichtung (Shore A 25-30)
Linse/Reflektor	PMMA Linse mit hoher optischer Effizienz
Glas/Diffuser	Getempertes Sicherheitsglas
IK-Schutzart	IK07
IP-Schutzart	IP66
Eingangsspannung	36 Vdc (Max) 500 mA
Isolationsklasse	Class III
Gewicht	3.5kg(0.9m) , 2.5kg(0.6m)
LED Modul	Hocheffiziente COB-LED mit langer Zuverlässigkeit
Treiber	Externer LED Treiber
Durchgangsverdrahtung	Einführung für 1 Kabel
Betriebstemperatur	-40...50°C
Kabel	0,2m flexibles Kabel

HPR Pazarlama A.Ş.
Başkent OSB 22. Cd. No: 2, Malıköy, Temelli,
Sincan, 06909 Ankara, Turkey
+90 312 267 54 30
info@hepergroup.com

HEPER Europe GmbH
Ahornweg 5a, 58675
Hemer, Germany
+49 237 2901 2975
infoEU@hepergroup.com

Wir behalten uns das Recht vor, Spezifikationen ohne vorhergehende schriftliche Mitteilung zu ändern. Edition: 25.03.2024. Für die aktuelle Version besuchen Sie bitte heperlighting.com. Alle Helligkeits- (±%7 Toleranz) und Leistungswerte (±%10 Toleranz) sind laut den entsprechenden IES, CIE und geltenden Normen abgeleitet worden.

Zubehör (Bitte separat bestellen)

Montagezubehör

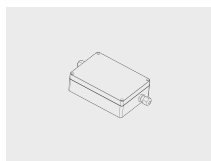

**DALI & On/Off
driver within an
IP67 box for
SPARK Duo**

007502122







HPR Pazarlama A.Ş.
Başkent OSB 22. Cd. No: 2, Malıköy, Temelli,
Sincan, 06909 Ankara, Turkey
+90 312 267 54 30
info@hepergroup.com

HEPER Europe GmbH
Ahornweg 5a, 58675
Hemer, Germany
+49 237 2901 2975
infoEU@hepergroup.com

Wir behalten uns das Recht vor, Spezifikationen ohne vorhergehende schriftliche Mitteilung zu ändern. Edition: 25.03.2024. Für die aktuelle Version besuchen Sie bitte heperlighting.com. Alle Helligkeits- ($\pm 7\%$ Toleranz) und Leistungswerte ($\pm 10\%$ Toleranz) sind laut den entsprechenden IES, CIE und geltenden Normen abgeleitet worden.

Projektname		Art		Menge	
Datum		Anmerkung			

LB8061.529-EN-__-__-__-__-CC-36V-500-C3-__-__-__-__

Lichtverteilung	Bemessungsleistung	Farbtemperatur	Steuerung	Produktfarben
[VN] Sehr eng - 18° [N] Eng - 24° [MN] Medium, eng - 36° [M] Medium - 60°	[500] 22 W	[927] 2700 K CRI 90 [830] 3000 K CRI 80 [930] 3000 K CRI 90		[HM1]  Schwarz [HM2]  Dunkelgrau [HM3]  Anthrazitgrau [HM4]  Hellgrau [HM5]  Weiß [HM6]  Bronze [CC]  Kundenspezifische farben (Bitte geben Sie die RAL Nummer an)
Höhe	Sonderausstattungen	Zubehör (Bitte separat bestellen)		

[H0.60] 60cm [H0.90] 90cm [HC] Benutzerdefinierte Höhe (bitte angeben)	Lichtleistung	[007502122] DALI & On/Off driver within an IP67 box for SPARK Duo
	[BCF] Blue Colour Filter	
	[GCF] Grüner Farbfilter	
	[HNY] Honeycomb	
	[OCF] Orangefarbener Farbfilter	
	[RCF] Roter Farbfilter	
	[YCF] Gelber Farbfilter	
	Leuchtenkörperopti onen	
	[DPC] Doppelte elektrostatische Lackierung	

Variantencode	Lichtverteilung	Bemessungslichtstrom	Bemessungsleistung	Farbtemperatur	Steuerung
LB8061.529-EN-VN-500-830	[VN] Sehr eng - 18°	1414 lm	22 W	3000 K CRI 80	
LB8061.529-EN-VN-500-927	[VN] Sehr eng - 18°	1414 lm	22 W	2700 K CRI 90	
LB8061.529-EN-VN-500-930	[VN] Sehr eng - 18°	1274 lm	22 W	3000 K CRI 90	
LB8061.529-EN-N-500-830	[N] Eng - 24°	1420 lm	22 W	3000 K CRI 80	
LB8061.529-EN-N-500-927	[N] Eng - 24°	1420 lm	22 W	2700 K CRI 90	
LB8061.529-EN-N-500-930	[N] Eng - 24°	1278 lm	22 W	3000 K CRI 90	
LB8061.529-EN-MN-500-830	[MN] Medium, eng - 36°	1310 lm	22 W	3000 K CRI 80	
LB8061.529-EN-MN-500-927	[MN] Medium, eng - 36°	1310 lm	22 W	2700 K CRI 90	
LB8061.529-EN-MN-500-930	[MN] Medium, eng - 36°	1180 lm	22 W	3000 K CRI 90	
LB8061.529-EN-M-500-830	[M] Medium - 60°	1454 lm	22 W	3000 K CRI 80	
LB8061.529-EN-M-500-927	[M] Medium - 60°	1570 lm	22 W	2700 K CRI 90	
LB8061.529-EN-M-500-930	[M] Medium - 60°	1306 lm	22 W	3000 K CRI 90	