

SPARK B

LB8060.529-EN

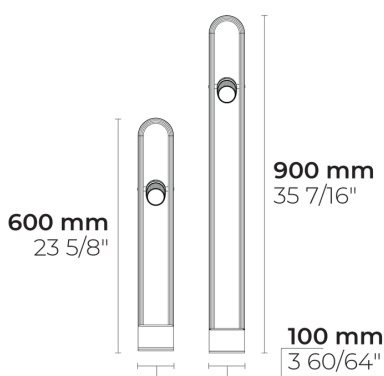

IK07 IP66



[VN]

Очень узкий - 18°



[N]

Узкий - 24°



[MN]

Средний узкий - 36°



[M]

Средний - 60°

Варианты

Распределение света	[VN] 18°, [N] 24°, [MN] 36°, [M] 60°
Поток доставляемых люменов	590 - 727 lm
Номинальная входная мощность	10 W
Цветовая температура	2700 K CRI 90, 3000 K CRI 80, 3000 K CRI 90
Срок службы L90B50 (час)	>50000
Срок службы L80B50 (час)	>50000

Опции

Цвета изделия	
Высота	60cm, 90cm, Нестандартная высота (пожалуйста, укажите)

Дополнительно

Световой поток	Blue Colour Filter, Зеленый цветной фильтр, Honeycomb, Оранжевый цветной фильтр, Красный цветной фильтр, Желтый цветной фильтр
Варианты корпуса светильника	Двойное порошковое покрытие

Техническая информация

Монтаж	Монтируется на поверхности
Угол наклона	+90°/0°
Угол поворота	0°/+355°
Корпус	Коррозионно-стойкий алюминиевый корпус морского класса
Отделка	Рифленая поверхность из черного анодированного алюминия и корпус с предварительной обработкой хроматированием с последующим электростатическим порошковым покрытием.
Крепеж	Нержавеющая сталь (AISI 316L)
Прокладка	Прокладка из EPDM (Shore A 25-30)
Линза / Отражатель	Линзы ПММА с высокой оптической эффективностью
Стекло / Диффузор	Закаленное безопасное стекло
Защита от ударов	IK07
Защита от проникновения	IP66
Входное напряжение	36 Vdc (Max) 250 mA
Класс изоляции	Class III
Вес	3.2 kg(0.9m) ,2.2 kg(0.6m)
Светодиодный модуль	Высокоэффективный светодиод COB с длительной надежностью
Пускатель	Внешний светодиодный пускатель
Через проводку	Один кабельный ввод
Рабочая температура	-40...50°C
Кабель	0.2 м гибкого кабеля

HPR Pazarlama A.Ş.
Başkent OSB 22. Cd. No: 2, Malıköy, Temelli,
Sincan, 06909 Ankara, Turkey
+90 312 267 54 30
info@hepergroup.com

HEPER Europe GmbH
Ahornweg 5a, 58675
Hemer, Germany
+49 237 2901 2975
infoEU@hepergroup.com

Мы оставляем за собой право изменять технические характеристики без предварительного письменного уведомления. Издание: 25.03.2024. Для получения текущей версии посетите heperlighting.com. Все значения потока (допуск ±7%) и мощности (допуск ±10%) получены в соответствии с соответствующими стандартами IES, CIE и применимыми стандартами.

Аксессуары (Заказывается отдельно)

Монтажные принадлежности

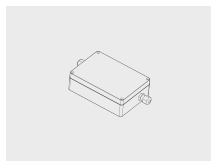

**DALI & On/Off
driver within an
IP67 box for
SPARK**







007502121

HPR Pazarlama A.Ş.
Başkent OSB 22. Cd. No: 2, Malıköy, Temelli,
Sincan, 06909 Ankara, Turkey
+90 312 267 54 30
info@hepergroup.com

HEPER Europe GmbH
Ahornweg 5a, 58675
Hemer, Germany
+49 237 2901 2975
infoEU@hepergroup.com

Мы оставляем за собой право изменять технические характеристики без предварительного письменного уведомления. Издание: 25.03.2024. Для получения текущей версии посетите heperlighting.com. Все значения потока (допуск $\pm 7\%$) и мощности (допуск $\pm 10\%$) получены в соответствии с соответствующими стандартами IES, CIE и применимыми стандартами.

Название проекта		Тип		Количество	
Дата		Примечание			
LB8060.529-EN-__-__-__-__-CC-36V-250-C3-__-__-__-__					

Распределение света	Номинальная входная мощность	Цветовая температура	Контроль	Цвета изделия
[VN] Очень узкий - 18° [N] Узкий - 24° [MN] Средний узкий - 36° [M] Средний - 60°	[250] 10 W	[927] 2700 K CRI 90 [830] 3000 K CRI 80 [930] 3000 K CRI 90		[HM1]  Черный [HM2]  Темно-серый [HM3]  Антрацитово-серый [HM4]  Светло-серый [HM5]  Белый [HM6]  Бронза [CC]  Индивидуальный цвет (укажите код RAL)
Высота	Дополнительно	Аксессуары (Заказывается отдельно)		

<p>[H0.60] 60cm</p> <p>[H0.90] 90cm</p> <p>[HC] Нестандартная высота (пожалуйста, укажите)</p>	Световой поток	Монтажные принадлежности
	<p>[BCF] Blue Colour Filter</p> <p>[GCF] Зеленый цветной фильтр</p> <p>[HNY] Honeycomb</p> <p>[OCF] Оранжевый цветной фильтр</p> <p>[RCF] Красный цветной фильтр</p> <p>[YCF] Желтый цветной фильтр</p>	
	Варианты корпуса светильника	
	<p>[DPC] Двойное порошковое покрытие</p>	

Код варианта	Распределение света	Поток доставляемых люменов	Номинальная входная мощность	Цветовая температура	Контроль
LB8060.529-EN-VN-250-830	[VN] Очень узкий - 18°	707 lm	10 W	3000 K CRI 80	
LB8060.529-EN-VN-250-927	[VN] Очень узкий - 18°	707 lm	10 W	2700 K CRI 90	
LB8060.529-EN-VN-250-930	[VN] Очень узкий - 18°	637 lm	10 W	3000 K CRI 90	
LB8060.529-EN-N-250-830	[N] Узкий - 24°	710 lm	10 W	3000 K CRI 80	
LB8060.529-EN-N-250-927	[N] Узкий - 24°	710 lm	10 W	2700 K CRI 90	
LB8060.529-EN-N-250-930	[N] Узкий - 24°	639 lm	10 W	3000 K CRI 90	
LB8060.529-EN-MN-250-830	[MN] Средний узкий - 36°	655 lm	10 W	3000 K CRI 80	
LB8060.529-EN-MN-250-927	[MN] Средний узкий - 36°	655 lm	10 W	2700 K CRI 90	
LB8060.529-EN-MN-250-930	[MN] Средний узкий - 36°	590 lm	10 W	3000 K CRI 90	
LB8060.529-EN-M-250-830	[M] Средний - 60°	727 lm	10 W	3000 K CRI 80	
LB8060.529-EN-M-250-927	[M] Средний - 60°	727 lm	10 W	2700 K CRI 90	
LB8060.529-EN-M-250-930	[M] Средний - 60°	653 lm	10 W	3000 K CRI 90	