

POLSO L

LB6053.509-EN

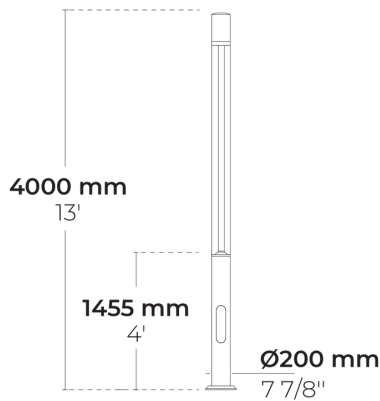

IK05 IP65



[SYM-3L]

Симметричный,
Специальный
эффект: 3 линии -
38x117°

Варианты

Распределение света	[SYM-3L] 38x117°
Поток доставляемых люменов	1569 - 2600 lm
Номинальная входная мощность	29 - 42 W
Цветовая температура	2700 K CRI 80, 3000 K CRI 80, 4000 K CRI 70, 4000 K CRI 80
Рейтинг ошибок	B1-U1-G1
Срок службы L90B50 (час)	>72, 600
Срок службы L80B50 (час)	>72, 600

Опции

Контроль	On/Off, DALI, AutoDIM, StepDIM
Цвета изделия	

Дополнительно

Проконсультируйтесь с заводом-изготовителем	120-277V 50/60Hz
Варианты корпуса светильника	Двойное порошковое покрытие

Техническая информация

Корпус	Коррозионно-стойкий алюминиевый корпус морского класса
Отделка	Предварительная обработка хроматом с последующим электростатическим порошковым покрытием
Крепеж	Нержавеющая сталь (марка 304)
Прокладка	Жидкий силикон
Линза / Отражатель	Линзы ПММА с высокой оптической эффективностью
Стекло / Диффузор	Закаленное безопасное стекло
Защита от ударов	IK05
Защита от проникновения	IP65
Входное напряжение	220-240V 50/60Hz
Класс изоляции	Class I
Вес	40.6 kg
Светодиодный модуль	Многокристальные светодиоды высокой мощности на печатной плате с металлическим сердечником
Пускатель	Внутренний светодиодный пускатель
Защита пускателя от перенапряжения	6/6 kV
Коэффициент мощности	> 0.95
Через проводку	Один кабельный ввод
Рабочая температура	-40...50°C

HPR Pazarlama A.Ş.
Başkent OSB 22. Cd. No: 2, Malıköy, Temelli,
Sincan, 06909 Ankara, Turkey
+90 312 267 54 30
info@hepergroup.com

HEPER Europe GmbH
Ahornweg 5a, 58675
Nemer, Germany
+49 237 2901 2975
infoEU@hepergroup.com

Мы оставляем за собой право изменять технические характеристики без предварительного письменного уведомления. Издание: 23.02.2024. Для получения текущей версии посетите heperlighting.com. Все значения потока (допуск $\pm 7\%$) и мощности (допуск $\pm 10\%$) получены в соответствии с соответствующими стандартами IES, CIE и применимыми стандартами.

Аксессуары (Заказывается отдельно)

Крепления

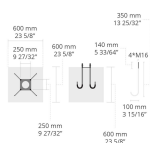

90CJ003

90CJ003

Фланцевые крышки

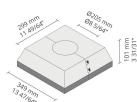

C1J2K







C1J2K

HPR Pazarlama A.Ş.
Başkent OSB 22. Cd. No: 2, Malıköy, Temelli,
Sincan, 06909 Ankara, Turkey
+90 312 267 54 30
info@hepergroup.com

HEPER Europe GmbH
Ahornweg 5a, 58675
Hemer, Germany
+49 237 2901 2975
infoEU@hepergroup.com

Мы оставляем за собой право изменять технические характеристики без предварительного письменного уведомления. Издание: 23.02.2024. Для получения текущей версии посетите heperlighting.com. Все значения потока (допуск $\pm 7\%$) и мощности (допуск $\pm 10\%$) получены в соответствии с соответствующими стандартами IES, CIE и применимыми стандартами.

Название проекта		Тип		Количество	
Дата		Примечание			
LB6053.509-EN-___-___-___-___-EN-C1-___-___-___					

Распределение света	Номинальная входная мощность	Цветовая температура	Контроль	Цвета изделия
[SYM-3L] Симметричный, Специальный эффект: 3 линии - 38x117°	[700] 29 W [1050] 42 W	[827] 2700 K CRI 80	[ONOFF] On/Off	[HM1]  Черный
		[830] 3000 K CRI 80	[DALI] DALI	[HM2]  Темно-серый
		[740] 4000 K CRI 70	[AUTO] AutoDIM	[HM3]  Антрацитово-серый
		[840] 4000 K CRI 80	[STEP] StepDIM	[HM4]  Светло-серый
				[HM5]  Белый
				[HM6]  Бронза
				[CC]  Индивидуальный цвет (укажите код RAL)
Дополнительно	Аксессуары (Заказывается отдельно)			
Проконсультируйтесь с заводом-изготовителем	Крепления			
	[90CJ003] 90CJ003			
[UNI] 120-277V 50/60Hz	Фланцевые крышки			
Варианты корпуса светильника	[C1J2K] C1J2K			
[DPC] Двойное порошковое покрытие				

Код варианта	Распределение света	Поток доставляемых люменов	Номинальная входная мощность	Цветовая температура	Контроль
LB6053.509-EN-SYM-3L-1050-740	[SYM-3L] Симметричный, Специальный эффект: 3 линии - 38x117°	2600 lm	42 W	4000 K CRI 70	On/Off, DALI, AutoDIM, StepDIM
LB6053.509-EN-SYM-3L-1050-827	[SYM-3L] Симметричный, Специальный эффект: 3 линии - 38x117°	2020 lm	42 W	2700 K CRI 80	On/Off, DALI, AutoDIM, StepDIM
LB6053.509-EN-SYM-3L-1050-830	[SYM-3L] Симметричный, Специальный эффект: 3 линии - 38x117°	2088 lm	42 W	3000 K CRI 80	On/Off, DALI, AutoDIM, StepDIM
LB6053.509-EN-SYM-3L-1050-840	[SYM-3L] Симметричный, Специальный эффект: 3 линии - 38x117°	2301 lm	42 W	4000 K CRI 80	On/Off, DALI, AutoDIM, StepDIM
LB6053.509-EN-SYM-3L-700-740	[SYM-3L] Симметричный, Специальный эффект: 3 линии - 38x117°	1969 lm	29 W	4000 K CRI 70	On/Off, DALI, AutoDIM, StepDIM
LB6053.509-EN-SYM-3L-700-827	[SYM-3L] Симметричный, Специальный эффект: 3 линии - 38x117°	1569 lm	29 W	2700 K CRI 80	On/Off, DALI, AutoDIM, StepDIM
LB6053.509-EN-SYM-3L-700-830	[SYM-3L] Симметричный, Специальный эффект: 3 линии - 38x117°	1586 lm	29 W	3000 K CRI 80	On/Off, DALI, AutoDIM, StepDIM
LB6053.509-EN-SYM-3L-700-840	[SYM-3L] Симметричный, Специальный эффект: 3 линии - 38x117°	1780 lm	29 W	4000 K CRI 80	On/Off, DALI, AutoDIM, StepDIM