

TROLI

LB6009.693-EN

CE UK CA IK05 IP65



heper

DURDURULAN

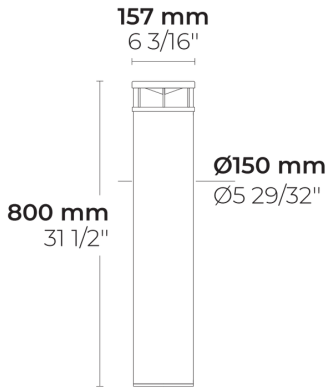

[SYM-3L]

Simetrik, Özel efekt:
3 çizgi - 165°

Varyantlar

Işık dağılımı	[SYM-3L] 165°
Işık çıkış akısı	444 - 541 lm
Ölçülen giriş gücü	10 W
Renk sıcaklığı	2700 K CRI 80, 3000 K CRI 80, 4000 K CRI 70, 4000 K CRI 80
BUG derecelendirmesi	B1-U2-G1
Ömür L90B50 (saat)	>72, 600
Ömür L80B50 (saat)	>72, 600

Seçenekler

Kontrol

On/Off, DALI

Ürün renkleri



Yükseklik

80cm, Özel yükseklik (Lütfen belirtiniz)

Ekstralar

Armatür gövde seçenekleri

Çifte elektrostatik boyama

Teknik bilgi

Montaj

Yüze monte edilebilir

Gövde

Korozyona dayanıklı, denizcilik sınıfı alüminyum gövde

Yüzey

Kromat dönüşüm ön işlemi ve ardından elektrostatik toz boya

Bağlantı elemanları

Paslanmaz çelik (304 sınıfı)

Conta

Silikon

Lens / Reflektör

Yüksek yansıtma özellikli alüminyum kaplama

Cam / Difüzör

Özel Tasarım PMMA Difüzör

Darbe koruması

IK05

Koruma sınıfı

IP65

Giriş gerilimi

220-240V 50/60Hz

Yalıtım sınıfı

Class I

Ağırlık

4.42 kg

LED modül

Metal PCB üzerine dizilenmiş yüksek güçlü LED çipler

Sürücü

Dahili LED Sürücü

Sürücü aşırı gerilim koruması

1/1 kV

Güç faktörü

> 0.91

Seri kablolama

Tek kablo girişi

Çalışma sıcaklığı

-25...50°C

Kablo

0.5 m elastik kablo

HPR Pazarlama A.Ş.

Başkent OSB 22. Cd. No: 2, Malıköy, Temelli, Sincan, 06909

Ankara, Turkey

+90 312 267 54 30

info@hepergroup.com

Yazılı uyarı olmadan teknik detayları değiştirme hakkımızı gizli tutuyoruz. Versiyon: 04.04.2024. Güncel versiyon için ziyaret edin: heperlighting.com. Tüm ışık akısı ($\pm 7\%$ tolerans) ve güç değerleri ($\pm 10\%$ tolerans) IES, CIE ve diğer uygulanabilir standartlara uygun olarak çıkarılmıştır.

Aksesuarlar (Ayrı sipariş edilecek)



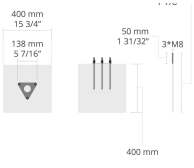



Ankrajlar



612J014

612J014

Proje ismi		Tip		Miktar	
Tarih		Not			
LB6009.693-EN-__-__-__-__-EN-C1-__-__-__					

Işık dağılımı	Ölçülen giriş gücü	Renk sıcaklığı	Kontrol	Ürün renkleri
[SYM-3L] Simetrik, Özel efekt: 3 çizgi - 165°	[700] 10 W	[827] 2700 K CRI 80 [830] 3000 K CRI 80 [740] 4000 K CRI 70 [840] 4000 K CRI 80	[ONOFF] On/Off [DALI] DALI	[HM1]  Siyah [HM2]  Koyu gri [HM3]  Antrasit gri [HM4]  Açık gri [HM5]  Beyaz [HM6]  Bronz [CC]  Özel renk (Lütfen RAL kodunu belirtin)
Yükseklik	Ekstralar	Aksesuarlar (Ayrı sipariş edilecek)		
[H0.80] 80cm [HC] Özel yükseklik (Lütfen belirtiniz)	Armatür gövde seçenekleri [DPC] Çifte elektrostatik boyama	Ankrajlar [612J014] 612J014		

Varyant kodu	Işık dağılımı	Işık çıkış akısı	Ölçülen giriş gücü	Renk sıcaklığı	Kontrol
LB6009.693-EN-SYM-3L-700-740	[SYM-3L] Simetrik, Özel efekt: 3 çizgi - 165°	541 lm	10 W	4000 K CRI 70	On/Off, DALI
LB6009.693-EN-SYM-3L-700-827	[SYM-3L] Simetrik, Özel efekt: 3 çizgi - 165°	444 lm	10 W	2700 K CRI 80	On/Off, DALI
LB6009.693-EN-SYM-3L-700-830	[SYM-3L] Simetrik, Özel efekt: 3 çizgi - 165°	451 lm	10 W	3000 K CRI 80	On/Off, DALI
LB6009.693-EN-SYM-3L-700-840	[SYM-3L] Simetrik, Özel efekt: 3 çizgi - 165°	506 lm	10 W	4000 K CRI 80	On/Off, DALI