

TROLI

LB6009.693-EN

CE EAC UK CA IK05 IP65



heper



СНЯТ С
ПРОИЗВОДС
ТВА

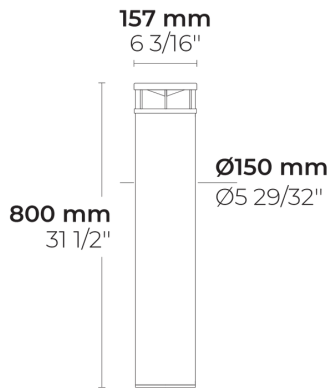

[SYM-3L]

Симметричный,
Специальный
эффект: 3 линии -
165°

Варианты

Распределение света	[SYM-3L] 165°
Поток доставляемых люменов	444 - 541 lm
Номинальная входная мощность	10 W
Цветовая температура	2700 K CRI 80, 3000 K CRI 80, 4000 K CRI 70, 4000 K CRI 80
Рейтинг ошибок	B1-U2-G1
Срок службы L90B50 (час)	>72, 600
Срок службы L80B50 (час)	>72, 600

Опции

Контроль	On/Off, DALI
Цвета изделия	
Высота	80cm, Нестандартная высота (пожалуйста, укажите)

Дополнительно

Варианты корпуса	Двойное порошковое покрытие
светильника	

Техническая информация

Монтаж	Монтируется на поверхности
Корпус	Коррозионно-стойкий алюминиевый корпус морского класса
Отделка	Предварительная обработка хроматом с последующим электростатическим порошковым покрытием
Крепеж	Нержавеющая сталь (марка 304)
Прокладка	Силикон
Линза / Отражатель	Алюминиевое покрытие с высокой отражающей способностью
Стекло / Диффузор	Диффузор PMMA Нестандартной Конструкции
Защита от ударов	IK05
Защита от проникновения	IP65
Входное напряжение	220-240V 50/60Hz
Класс изоляции	Class I
Вес	4.42 kg
Светодиодный модуль	Многокристалльные светодиоды высокой мощности на печатной плате с металлическим сердечником
Пускатель	Внутренний светодиодный пускатель
Защита пускателя от перенапряжения	1/1 kV
Коэффициент мощности	> 0.91
Через проводку	Один кабельный ввод
Рабочая температура	-25...50°C
Кабель	0,5 м гибкого кабеля

HPR Pazarlama A.Ş.
Başkent OSB 22. Cd. No: 2, Malıköy, Temelli,
Sincan, 06909 Ankara, Turkey
+90 312 267 54 30
info@hepergroup.com

HEPER Europe GmbH
Ahornweg 5a, 58675
Nemer, Germany
+49 237 2901 2975
infoEU@hepergroup.com

Мы оставляем за собой право изменять
технические характеристики без
предварительного письменного уведомления.
Издание: 04.04.2024. Для получения текущей
версии посетите heperlighting.com. Все
значения потока (допуск ±7%) и мощности
(допуск ±10%) получены в соответствии с
соответствующими стандартами IES, CIE и
применимыми стандартами.

1/4

Аксессуары (Заказывается отдельно)

Крепления

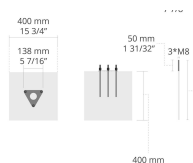

612J014







612J014

HPR Pazarlama A.Ş.
Başkent OSB 22. Cd. No: 2, Malıköy, Temelli,
Sincan, 06909 Ankara, Turkey
+90 312 267 54 30
info@hepergroup.com

HEPER Europe GmbH
Ahornweg 5a, 58675
Hemer, Germany
+49 237 2901 2975
infoEU@hepergroup.com

Мы оставляем за собой право изменять технические характеристики без предварительного письменного уведомления. Издание: 04.04.2024. Для получения текущей версии посетите heperlighting.com. Все значения потока (допуск $\pm 7\%$) и мощности (допуск $\pm 10\%$) получены в соответствии с соответствующими стандартами IES, CIE и применимыми стандартами.

Название проекта		Тип		Количество	
Дата		Примечание			
LB6009.693-EN-___-___-___-___-EN-C1-___-___-___					

Распределение света	Номинальная входная мощность	Цветовая температура	Контроль	Цвета изделия
[SYM-3L] Симметричный, Специальный эффект: 3 линии - 165°	[700] 10 W	[827] 2700 K CRI 80 [830] 3000 K CRI 80 [740] 4000 K CRI 70 [840] 4000 K CRI 80	[ONOFF] On/Off [DALI] DALI	[HM1]  Черный [HM2]  Темно-серый [HM3]  Антрацитово-серый [HM4]  Светло-серый [HM5]  Белый [HM6]  Бронза [CC]  Индивидуальный цвет (укажите код RAL)
Высота	Дополнительно	Аксессуары (Заказывается отдельно)		
[H0.80] 80cm [HC] Нестандартная высота (пожалуйста, укажите)	Варианты корпуса светильника [DPC] Двойное порошковое покрытие	Крепления [612]014] 612]014		

Код варианта	Распределение света	Поток доставляемых люменов	Номинальная входная мощность	Цветовая температура	Контроль
LB6009.693-EN-SYM-3L-700-740	[SYM-3L] Симметричный, Специальный эффект: 3 линии - 165°	541 lm	10 W	4000 K CRI 70	On/Off, DALI
LB6009.693-EN-SYM-3L-700-827	[SYM-3L] Симметричный, Специальный эффект: 3 линии - 165°	444 lm	10 W	2700 K CRI 80	On/Off, DALI
LB6009.693-EN-SYM-3L-700-830	[SYM-3L] Симметричный, Специальный эффект: 3 линии - 165°	451 lm	10 W	3000 K CRI 80	On/Off, DALI
LB6009.693-EN-SYM-3L-700-840	[SYM-3L] Симметричный, Специальный эффект: 3 линии - 165°	506 lm	10 W	4000 K CRI 80	On/Off, DALI