

# TROLI

LB6009.693-EN

CE UK CA IK05 IP65 

**heper**<sup>+</sup>



EINGESTELLT

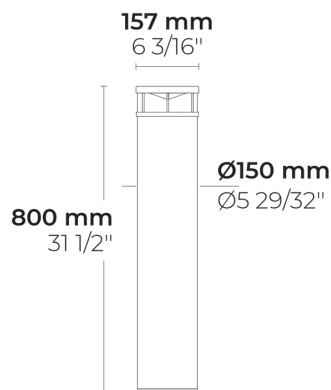

[SYM-3L]  
Symmetrisch,  
Sondereffekt: 3  
Linien - 165°

## Varianten

<b>Lichtverteilung</b>	[SYM-3L] 165°
<b>Bemessungslichtstrom</b>	444 - 541 lm
<b>Bemessungsleistung</b>	10 W
<b>Farbtemperatur</b>	2700 K CRI 80, 3000 K CRI 80, 4000 K CRI 70, 4000 K CRI 80
<b>BUG-Bewertung</b>	B1-U2-G1
<b>Lebensdauer L90B50 (Stunde)</b>	>72, 600
<b>Lebensdauer L80B50 (Stunde)</b>	>72, 600

## Optionen

<b>Steuerung</b>	On/Off, DALI
<b>Produktfarben</b>	
<b>Höhe</b>	80cm, Benutzerdefinierte Höhe (bitte angeben)

## Sonderausstattungen

<b>Leuchtenkörperoptionen</b>	Doppelte elektrostatische Lackierungen
-------------------------------	--

## Technische Information

<b>Montage</b>	Montierbar auf Oberfläche
<b>Gehäuse</b>	Korrosionsbeständiges Aluminiumgehäuse in Marinequalität
<b>Beschichtung</b>	Vorbehandlung zur Chromatumwandlung mit anschließender elektrostatischer Pulverbeschichtung
<b>Verbindungselemente</b>	Rostfreier Edelstahl (Qualität 304)
<b>Dichtung</b>	Silikon
<b>Linse/Reflektor</b>	Facettenreicher Mikroreflektor
<b>Glas/Diffuser</b>	Sonderanfertigung PMMA Diffusor
<b>IK-Schutzart</b>	IK05
<b>IP-Schutzart</b>	IP65
<b>Eingangsspannung</b>	220-240V 50/60Hz
<b>Isolationsklasse</b>	Class I
<b>Gewicht</b>	4.42 kg
<b>LED Modul</b>	Hochleistungs LEDs (Multi-Chip) auf Metallkern-PCB
<b>Treiber</b>	Eingebauter LED Treiber
<b>Überspannungsschutz</b>	1/1 kV
<b>Leistungsfaktor</b>	> 0.91
<b>Durchgangsverdrahtung</b>	Einführung für 1 Kabel
<b>Betriebstemperatur</b>	-25...50°C
<b>Kabel</b>	0,5m flexibles Kabel

HPR Pazarlama A.Ş.  
Başkent OSB 22. Cd. No: 2, Malıköy, Temelli,  
Sincan, 06909 Ankara, Turkey  
+90 312 267 54 30  
info@hepergroup.com

HEPER Europe GmbH  
Ahornweg 5a, 58675  
Hemer, Germany  
+49 237 2901 2975  
infoEU@hepergroup.com

Wir behalten uns das Recht vor, Spezifikationen ohne vorhergehende schriftliche Mitteilung zu ändern. Edition: 04.04.2024. Für die aktuelle Version besuchen Sie bitte heperlighting.com. Alle Helligkeits- (±%7 Toleranz) und Leistungswerte (±%10 Toleranz) sind laut den entsprechenden IES, CIE und geltenden Normen abgeleitet worden.

1/4

## Zubehör (Bitte separat bestellen)

---

### Verankerungen

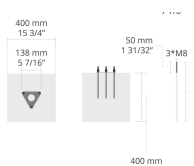

**612J014**

612J014







**HPR Pazarlama A.Ş.**  
Başkent OSB 22. Cd. No: 2, Malıköy, Temelli,  
Sincan, 06909 Ankara, Turkey  
+90 312 267 54 30  
info@hepergroup.com

**HEPER Europe GmbH**  
Ahornweg 5a, 58675  
Hemer, Germany  
+49 237 2901 2975  
infoEU@hepergroup.com

Wir behalten uns das Recht vor, Spezifikationen ohne vorhergehende schriftliche Mitteilung zu ändern. Edition: 04.04.2024. Für die aktuelle Version besuchen Sie bitte heperlighting.com. Alle Helligkeits- ( $\pm 7\%$  Toleranz) und Leistungswerte ( $\pm 10\%$  Toleranz) sind laut den entsprechenden IES, CIE und geltenden Normen abgeleitet worden.

Projektname		Art		Menge	
Datum		Anmerkung			

**LB6009.693-EN-\_\_-\_\_-\_\_-\_\_-EN-C1-\_\_-\_\_-\_\_**

Lichtverteilung	Bemessungsleistung	Farbtemperatur	Steuerung	Produktfarben
<b>[SYM-3L]</b> Symmetrisch, Sondereffekt: 3 Linien - 165°	<b>[700]</b> 10 W	<b>[827]</b> 2700 K CRI 80  <b>[830]</b> 3000 K CRI 80  <b>[740]</b> 4000 K CRI 70  <b>[840]</b> 4000 K CRI 80	<b>[ONOFF]</b> On/Off  <b>[DALI]</b> DALI	<b>[HM1]</b>  Schwarz  <b>[HM2]</b>  Dunkelgrau  <b>[HM3]</b>  Anthrazitgrau  <b>[HM4]</b>  Hellgrau  <b>[HM5]</b>  Weiß  <b>[HM6]</b>  Bronze  <b>[CC]</b>  Kundenspezifische farben (Bitte geben Sie die RAL Nummer an)
<b>Höhe</b>	<b>Sonderausstattungen</b>	<b>Zubehör (<i>Bitte separat bestellen</i>)</b>		
<b>[H0.80]</b> 80cm  <b>[HC]</b> Benutzerdefinierte Höhe (bitte angeben)	<b>Leuchtenkörperoptiken</b>  <b>[DPC]</b> Doppelte elektrostatische Lackierung	<b>Verankerungen</b>  <b>[612]014]</b> 612]014		

Variantencode	Lichtverteilung	Bemessungslichtstrom	Bemessungsleistung	Farbtemperatur	Steuerung
LB6009.693-EN-SYM-3L-700-740	[SYM-3L] Symmetrisch, Sondereffekt: 3 Linien - 165°	541 lm	10 W	4000 K CRI 70	On/Off, DALI
LB6009.693-EN-SYM-3L-700-827	[SYM-3L] Symmetrisch, Sondereffekt: 3 Linien - 165°	444 lm	10 W	2700 K CRI 80	On/Off, DALI
LB6009.693-EN-SYM-3L-700-830	[SYM-3L] Symmetrisch, Sondereffekt: 3 Linien - 165°	451 lm	10 W	3000 K CRI 80	On/Off, DALI
LB6009.693-EN-SYM-3L-700-840	[SYM-3L] Symmetrisch, Sondereffekt: 3 Linien - 165°	506 lm	10 W	4000 K CRI 80	On/Off, DALI