

POLSO

Eine Elegante und Solide
Lichtsäulenfamilie

CE UK CA IK05 IP65 

heper⁺



Mit ihrem runden Rahmen, den passenden Poller Optionen und der Drei-Wege-Lichtverteilung ist die POLSO-Familie eine zuverlässige Wahl für zeitgenössische Architekturprojekte.

- Ausgestattet mit LED-Modul
- Minimiere Blendung durch zurückgesetzte Lichtquelle
- Drei-Wege-Lichtverteilung zur Beleuchtung von Bereichen und Wegen mit einzigartigem Effekt
- Verschiedene Höhenoptionen und passender Poller zur Ergänzung hochwertiger Architekturprojekte
- Minimalistisches Design, das sich in verschiedene Arten von Architektur einfügt

Produktcode	Produktname	Lichtverteilung	Bemessungslichtstrom	Bemessungsleistung	Farbtemperatur	Steuerung	Gewicht
LB6052.509-EN	POLSO	[SYM-3L] 38x117°	872 - 1900 lm	15 - 29 W	2700 K CRI 80, 3000 K CRI 80, 4000 K CRI 70, 4000 K CRI 80	On/Off, DALI, AutoDIM, StepDIM	30.8 kg
LB6053.509-EN	POLSO L	[SYM-3L] 38x117°	1569 - 2600 lm	29 - 42 W	2700 K CRI 80, 3000 K CRI 80, 4000 K CRI 70, 4000 K CRI 80	On/Off, DALI, AutoDIM, StepDIM	40.6 kg

HPR Pazarlama A.Ş.
Başkent OSB 22. Cd. No: 2, Malıköy, Temelli,
Sincan, 06909 Ankara, Turkey
+90 312 267 54 30
info@hepergroup.com

HEPER Europe GmbH
Ahornweg 5a, 58675
Hemer, Germany
+49 237 2901 2975
infoEU@hepergroup.com

Wir behalten uns das Recht vor, Spezifikationen ohne vorhergehende schriftliche Mitteilung zu ändern. Edition: 29.04.2024. Für die aktuelle Version besuchen Sie bitte heperlighting.com. Alle Helligkeits- ($\pm 7\%$ Toleranz) und Leistungswerte ($\pm 10\%$ Toleranz) sind laut den entsprechenden IES, CIE und geltenden Normen abgeleitet worden.

LB6052.509

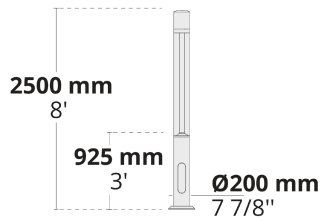

LB6053.509

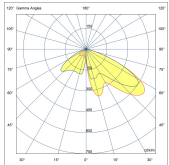
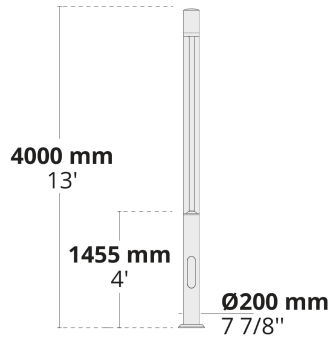

[SYM-3L]

Symmetrisch,
Sondereffekt: 3
Linien

Sonderausstattungen

Bitte kontaktieren Sie
uns

Leuchtenkörperoptione
n

120-277V
50/60Hz

DPC

UNI

120-277V 50/60Hz

DPC

Doppelte
elektrostatische
Lackierung

Zubehör (Bitte separat bestellen)

Verankerungen

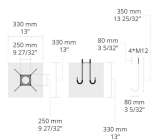

90CJ001
90CJ001

Flanschabdeckungen

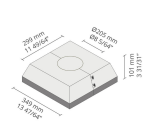

C1J2K
C1J2K

Verankerungen

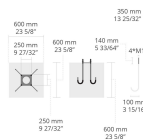

90CJ003
90CJ003

HPR Pazarlama A.Ş.
Başkent OSB 22. Cd. No: 2, Malıköy, Temelli,
Sincan, 06909 Ankara, Turkey
+90 312 267 54 30
info@hepergroup.com

HEPER Europe GmbH
Ahornweg 5a, 58675
Hemer, Germany
+49 237 2901 2975
infoEU@hepergroup.com

Wir behalten uns das Recht vor, Spezifikationen
ohne vorhergehende schriftliche Mitteilung zu
ändern. Edition: 29.04.2024. Für die aktuelle
Version besuchen Sie bitte heperlighting.com.
Alle Helligkeits- ($\pm 7\%$ Toleranz) und
Leistungswerte ($\pm 10\%$ Toleranz) sind laut den
entsprechenden IES, CIE und geltenden Normen
abgeleitet worden.



[HM1]
Schwarz

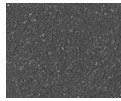

[HM2]
Dunkelgrau

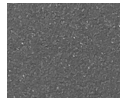

[HM3]
Anthrazitgrau

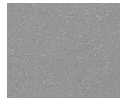

[HM4]
Hellgrau



[HM5]
Weiß



[HM6]
Bronze



[CC]
Kundenspezifische
farben
(Bitte geben
Sie die RAL
Nummer
an)