

VEGA

Гибкое и надежное семейство прожекторов



Благодаря квадратной форме, усовершенствованной оптике, обеспечивающей идеальное управление лучом света, и прочному корпусу семейство VEGA выделяется для архитектурных деталей в проектах высокого класса.

- Оснащен гибридным (НУВ) модулем HEPER [S] [N]
- 4 различных варианта распределения света от очень узкого до широкого
- Четко определенные углы луча света благодаря комбинированию рефлектора и линзы (НУВ)
- +60 °/-30 ° по вертикали регулируется с помощью установочного винта с блокировкой прицеливания, позволяющего выполнять точную настройку
- Различные размеры и световые потоки для удовлетворения потребностей любого проекта

Код продукта	Наименование товара	Распределение света	Поток доставляемых люменов	Номинальная входная мощность	Цветовая температура	Контроль	Вес
LF8020.693-EN	VEGA S	[S] 7°, [N] 26°, [MN] 42°, [M] 60°	606 - 1019 lm	10 W	2700 K CRI 80, 3000 K CRI 80, 4000 K CRI 70, 4000 K CRI 80	On/Off, DALI	2.07 kg
LF8021.695-EN	VEGA	[S] 7°, [N] 26°, [MN] 42°, [M] 60°	2430 - 3976 lm	35 W	2700 K CRI 80, 3000 K CRI 80, 4000 K CRI 70, 4000 K CRI 80	On/Off, DALI	6.52 kg

HPR Pazarlama A.Ş.
Başkent OSB 22. Cd. No: 2, Malıköy, Temelli,
Sincan, 06909 Ankara, Turkey
+90 312 267 54 30
info@hepergroup.com

HEPER Europe GmbH
Ahornweg 5a, 58675
Hemer, Germany
+49 237 2901 2975
infoEU@hepergroup.com

Мы оставляем за собой право изменять технические характеристики без предварительного письменного уведомления. Издание: 29.04.2024. Для получения текущей версии посетите heperlighting.com. Все значения потока (допуск ±7%) и мощности (допуск ±10%) получены в соответствии с соответствующими стандартами IES, CIE и применимыми стандартами.

LF8020.693

LF8021.695

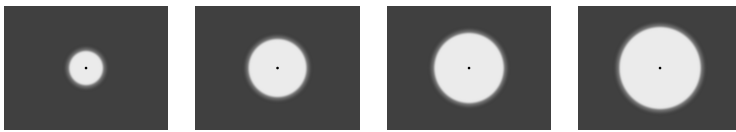
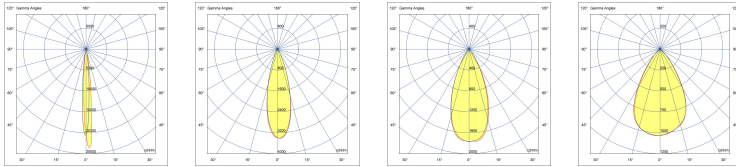
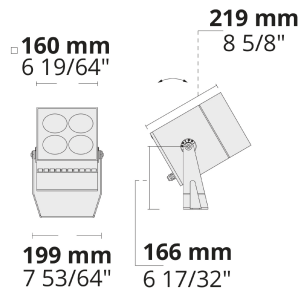
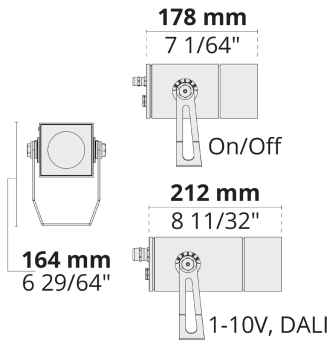

[S] Пятно
[N] Узкий
[MN] Средний узкий
[M] Средний

Дополнительно

Проконсультируйтесь с заводом-изготовителем

Варианты корпуса светильника

120-277V
50/60Hz

DPC

UNI

120-277V 50/60Hz

DPC

Двойное порошковое покрытие

Аксессуары (Заказывается отдельно)

Оптические принадлежности

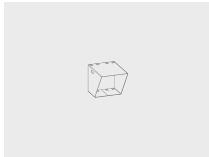

Visor for VEGA S
100708016

Монтажные принадлежности

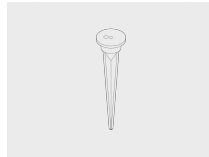

Spike
160405040

Оптические принадлежности

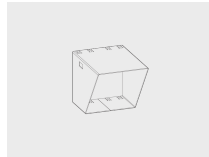

Visor for VEGA
100708017

HPR Pazarlama A.Ş.
Başkent OSB 22. Cd. No: 2, Malıköy, Temelli,
Sincan, 06909 Ankara, Turkey
+90 312 267 54 30
info@hepergroup.com

HEPER Europe GmbH
Ahornweg 5a, 58675
Hemer, Germany
+49 237 2901 2975
infoEU@hepergroup.com

Мы оставляем за собой право изменять технические характеристики без предварительного письменного уведомления. Издание: 29.04.2024. Для получения текущей версии посетите heperlighting.com. Все значения потока (допуск ±7%) и мощности (допуск ±10%) получены в соответствии с соответствующими стандартами IES, CIE и применимыми стандартами.

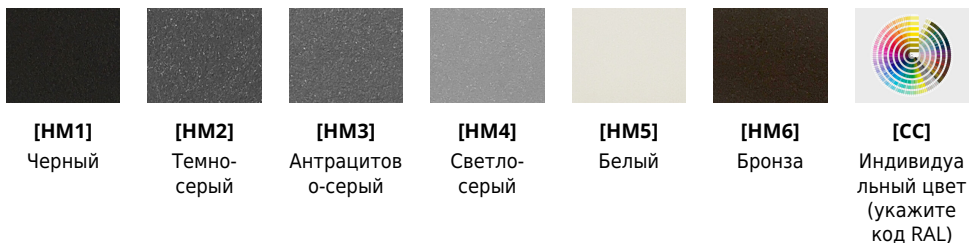

HPR Pazarlama A.Ş.
Başkent OSB 22. Cd. No: 2, Malıköy, Temelli,
Sincan, 06909 Ankara, Turkey
+90 312 267 54 30
info@hepergroup.com

HEPER Europe GmbH
Ahornweg 5a, 58675
Hemer, Germany
+49 237 2901 2975
infoEU@hepergroup.com

Мы оставляем за собой право изменять технические характеристики без предварительного письменного уведомления. Издание: 29.04.2024. Для получения текущей версии посетите heperlighting.com. Все значения потока (допуск $\pm 7\%$) и мощности (допуск $\pm 10\%$) получены в соответствии с соответствующими стандартами IES, CIE и применимыми стандартами.