

SPARK

Esnek, Şık ve Çok İşlevli Projektör Ailesi

CE UK CA IK05 IK07 IP66



SPARK, cephe ve peyzaj aydınlatmasında uygulama için devreye girmiş bir ürün ailesidir. SPARK, zengin aksesuarları sayesinde farklı alanlarda kullanılabilen, oldukça esnek ve çok yönlü bir üründür.

- Uzun süre güvenilirliğe sahip yüksek verimli COB LED ile donatılmıştır
- Çok dar açıdan geniş açığa kadar 4 farklı ışık dağılımı seçeneği
- 90 renk geriverim indeksi değeri ile 2700K ve 3000K olarak mevcuttur
- Termal yönetimi iyileştiren tırtıklı yüzeye sahip eloksallı alüminyum gövde
- İnce ayar ve doğrultma kolaylığı için kilitleme sistemi
- 0°/+90° tilt edilebilir 0°/+355° kendi etrafında döndürülebilir mekanizması sayesinde ışık atımının hassas şekilde konumlandırılması
- Ağaç kemeri, duvar aparatı ve kazık gibi zengin aksesuarları sayesinde çoklu montaj seçenekleri

Ürün kodu	Ürün adı	Işık dağılımı	Işık çıkış akısı	Ölçülen giriş gücü	Renk sıcaklığı	Kontrol	Ağırlık
LF8040.528-EN	SPARK S	[VN] 16°, [MN] 38°, [M] 52°	220 - 272 lm	4 - 6 W	2700 K CRI 90, 3000 K CRI 80, 3000 K CRI 90		0.25 kg
LF8040.529-EN	SPARK	[VN] 18°, [VN-2] 8°, [N] 24°, [MN] 36°, [M] 60°	327 - 727 lm	10 W	2700 K CRI 90, 3000 K CRI 80, 3000 K CRI 90		0.43 kg
LF8040.530-EN	SPARK L	[VN] 15°, [N] 25°, [MN] 35°, [M] 60°	1009 - 1345 lm	15 W	2700 K CRI 90, 3000 K CRI 80, 3000 K CRI 90		0.82 kg
LF8041.529-EN	SPARK Zoom		174 - 215 lm	5 W	2700 K CRI 90, 3000 K CRI 80, 3000 K CRI 90		0.43 kg

HPR Pazarlama A.Ş.

Başkent OSB 22. Cd. No: 2, Malıköy, Temelli, Sincan, 06909
Ankara, Turkey
+90 312 267 54 30
info@hepergroup.com

Yazılı uyarı olmadan teknik detayları değiştirme hakkımızı gizli tutuyoruz. Versiyon: 04.05.2024. Güncel versiyon için ziyaret edin: heperlighting.com. Tüm ışık akısı (±%7 tolerans) ve güç değerleri (±%10 tolerans) IES, CIE ve diğer uygulanabilir standartlara uygun olarak çıkarılmıştır.

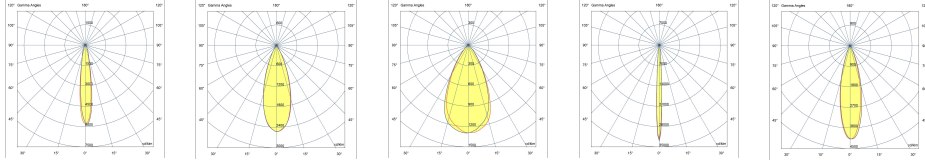
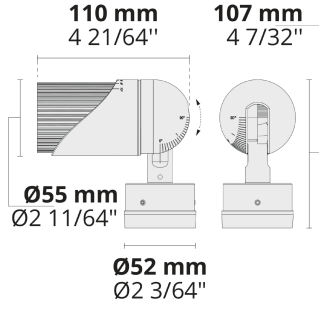

[VN]
Çok dar

[MN]
Orta dar

[M]
Orta

[VN-2]
Çok dar

[N]
Dar

Ekstralar

Işık çıkışı



BCF

Mavi Renk Filtresi

Işık çıkışı

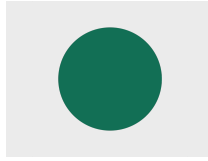

GCF

Yeşil Renk Filtresi

Işık çıkışı



HNY

Honeycomb

Işık çıkışı



OCF

Turuncu Renk Filtresi

Işık çıkışı



RCF

Kırmızı Renk Filtresi

Işık çıkışı



YCF

Sarı Renk Filtresi

Armatür gövde seçenekleri



DPC

DPC

Çifte elektrostatik boyama

Bağlantı seçenekleri



PM

Direğe montaj parçası

Bağlantı seçenekleri



WM

Duvara montaj parçası

Aksesuarlar (Ayrı sipariş edilecek)

Montaj aksesuarları

Montaj aksesuarları

Montaj aksesuarları

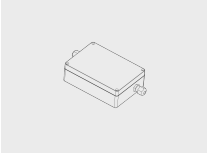

**DALI & On/Off
driver within an
IP67 box for
SPARK S**
007502876

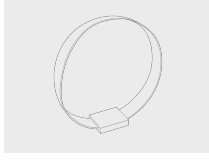

**SPARK ağaç
bağlantı kemeri**
180901194

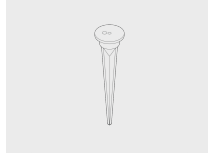

Kazık
160405040

Optik aksesuarlar

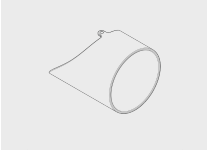

SPARK için vizör
101652204

Optik aksesuarlar

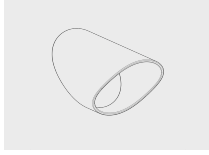

SPARK için snoot
101652202

Montaj aksesuarları

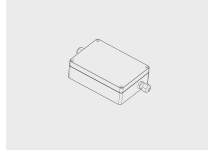

**SPARK için DALI ve
On/Off sürücü
içeren IP67 kutu**
007502121

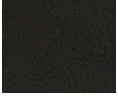

[HM1]
Siyah

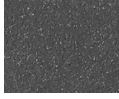

[HM2]
Koyu gri

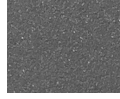

[HM3]
Antrasit gri



[HM4]
Açık gri

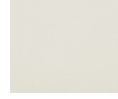

[HM5]
Beyaz

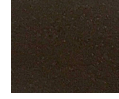

[HM6]
Bronz



[CC]
Özel renk
(Lütfen RAL
kodunu
belirtin)